

TSO1000 系列 可攜式數位存儲示波器

TSO-1022 (25MHz) TSO-1052 (50MHz) TSO-1062 (60MHz) TSO-1102 (100MHz)

- 即時取樣速率高達 1Gsa/s，最大存儲深度高達 2Mpts
- 高級性能與強大功能的完美結合
- 數位存儲示波器最高水準

TSO1000 系列數位存儲示波器，結合了現代成熟的硬體設定、先進的數位信號處理技術、主流顯示介面和面板操作功能新概念，以其強大功能和高性能價格比，引領數位儲存示波器潮流。

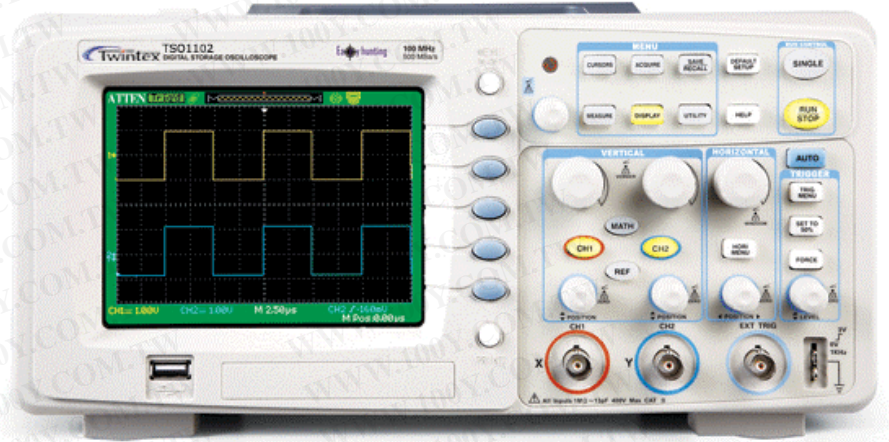

功能特點：

- 25MHz/50MHz/60MHz/100MHz 頻寬
- 即時取樣速率 1Gsa/s & 500Msa/s，最大存儲深度 2Mpts
- 高級觸發功能：邊緣、脈衝、視頻、斜率、交替
- 32 種自動測量參數
- 4 中存儲類型：設置資料、波形資料、介面點陣圖、CSV 檔
- Auto setup, Run/Stop control, Menu ON/OFF button
- 高精度數位濾波器和參考波形功能
- 12 種語言介面顯示和線上說明功能
- 4 數學運算功能和 FFT 功能
- 強大的內部波形和設置存儲
- 觸發閉鎖時間 (HOLD OFF TIME) 調節功能
- 內建 150MHz 頻率計數器
- 前面板按鍵直接列印，方便快捷
- 螢幕保護裝置功能 (1 分鐘至 5 小時)
- USB Host 支援隨身碟存儲和硬體升級；USB Device 支援 PC 遠端控制及 PictBridge 列印；RS-232 支援 PC 遠端控制；Pass/Fail 介面

應用：

- 工業電源設計，故障排除，安裝和維修
- 電子設計，故障排除，安裝和維修
- 電子線路設計和調試
- 教育培訓
- 維修服務
- 產線測試和品質控制

勝特力材料 886-3-5753170
勝特力电子(上海) 86-21-34970699
勝特力电子(深圳) 86-755-83298787
[Http://www.100y.com.tw](http://www.100y.com.tw)

特殊功能：

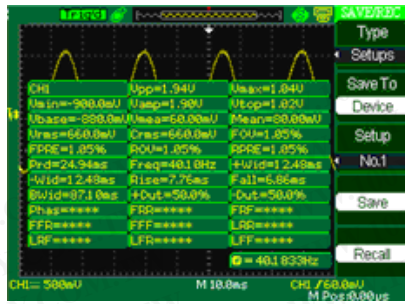

32 種測試參數

自動測量 32 中參數，可分類選擇開啟，所有 32 種參數可同時顯示

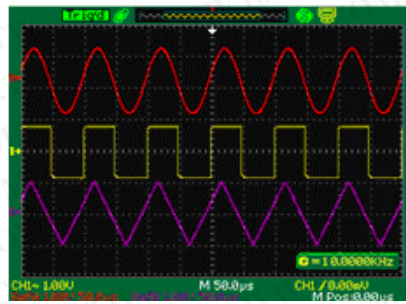

參考波形

可存儲兩組參考波形，且能同時打開，從而把波形和參考波形樣板進行比較

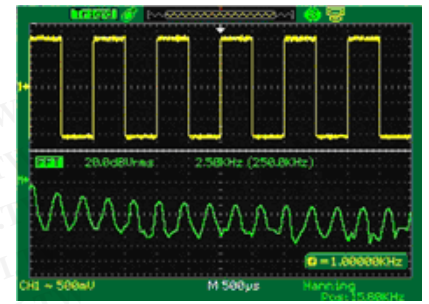

FFT 分屏顯示

提供在頻率域分析信號的強大功能，通道波形域 FFT 波形分屏同時顯示，觀察波形更直接方便

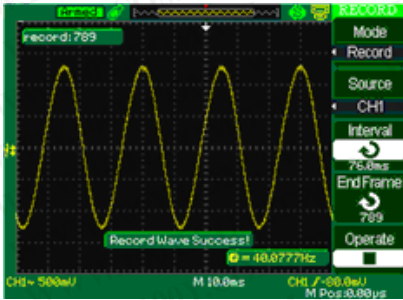

波形錄製/重播

內置波形記錄儀，同時配置靈活的波形重播方式，可對捕獲的波形無間隔、即時地記錄，最高錄製 2500 筆波形，特別適合觀測慢速信號的一致性問題

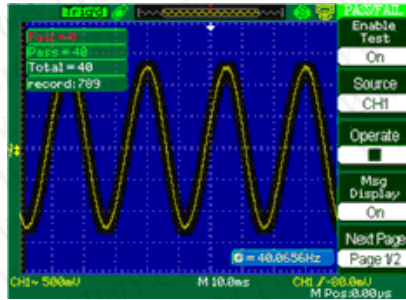

Pass/Fail 測試

內置 Pass/Fail 測試功能，為生產線的測試專案定制信號範本，提高測試效率，具有輸出即停控制功能

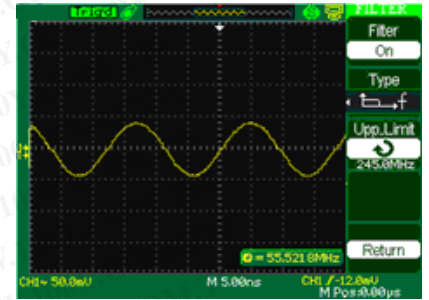

數字濾波器 ON/OFF

高精度數位濾波器，可進行開啟或關閉。低通、高通、帶通和帶停濾波功能，可調出要觀測的頻率。

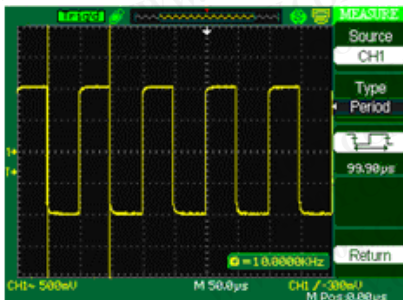

自動測量

系統根據選擇的自動測量參數的變化，自動調整游標的位置，並計算相應的參數值。包括 14 組電壓參數測試，9 組時間參數測試和 9 組時間參數延遲測試



獨立通道控制

獨立通道控制，提供簡單直觀的操作；清晰地按鍵背光設計，共狀態一目了然

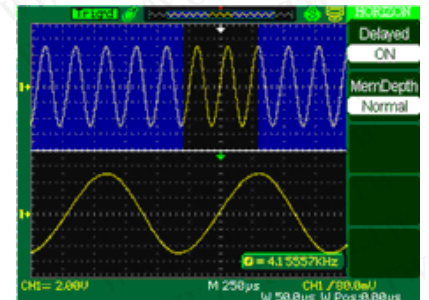

延遲掃描

採用雙時基的 EasyZoom 視窗擴展技術，完美擴展局部波形，總覽全域、細節呈現

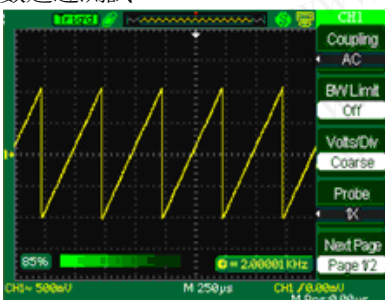

波形亮度可調

波形亮度隨時可調，根據需要可方便清晰地觀察波形

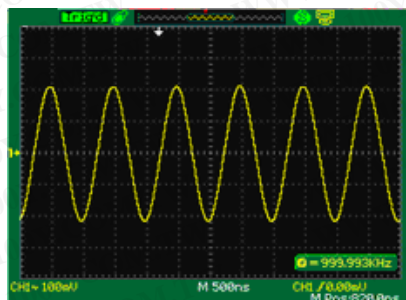

彈出式菜單

彈出式功能表顯示模式，功能表可隨時隱藏，12 格全屏顯示，更清晰地觀察波形



線上說明

一鍵線上說明，即時提供幫助，是學習和應用變得簡單易行

SPECIFICATIONS:

MODEL	TSO1022	TSO1052	TSO1062	TSO1102
Bandwith	25MHz	50MHz	60MHz	100MHz
Channels	2 channels + 1 external triggering channel			
Real time sampling rate	Single channel: 500Msa/s Dual channel: 250Msa/s		Single channel: 1Gsa/s Dual channel: 500Msa/s	
Equivalent sampling rate	10Gsa/s	25Gsa/s	50Gsa/s	
Memoery depth	4K/CH	32K/CH	2Mpts	
Peak detect	Captures glitches down to 10ns wide, regardless of sampling rate			
Rise time	<14ns	<8.8ns	<5.8ns	<3.5ns
Input imdedance	1M Ω 17pF			
Time base	25ns/div-50s/div	10ns/div-50s/div	5ns/div-50s/div	2.5ns/div-50s/div
	Roll: 100ms-50s/div			
Vertical sensitivity	2mv-10v/div (1-2-5 sequence)			
Vertical resolution	8 bit			
Trigger source	CH1, CH2, EXT, EXT/5, AC line			
Trigger mode	Edge: Rising, Falling, Rising and Falling Pulse: Positive pulse width, negative pulse width Video: Support signal formats: PAL/SECAM, NTSC Slope: Positive Slope, Negative Slope Alternative: CH1: Edge, Pulse, Video, Slope / CH2: Edge, Pulse, Video, Slope			
Math operation	+, -, \times , \div , FFT (window mode: Hanning, Hamming, Blackman, Rectangular Sampling point: 1024)			
Digital filter	High-pass, low-pass, band-pass, band-stop			
Max. input voltage	\pm 400V peak-to-peak, CAT 1			
Auto set	Auto adjusting the vertical, horizontal system and trigger position			
Auto measuring	Vpp, Vmax, Vmin, Vamp, Vtop, Vbase, Vavg, Mean, Crms, Vrms, ROVShoot, FOVShoot, RPRESshoot, FPRESshoot, Rise time, Fall time, Freq, Period, +Wid, -Wid, +Dut, -Dut, Bwid, Phase, FRR, FRF, FFR, FFF, LRR, LRF, LFR, LFF			
Internal memory	Support 2 sets reference waveroms, 20 sets setups, 20 sets captured waveforms storage/recall function			
External memory	Support bitmap save, CSV save, waveform save, setting save USB flash driver storage			
Point, vector	OFF, 1 sec., 2 sec., 5 sec., Infinite			
Language	English, French, German, Russian, Spanish, Portuguese, Japanese, Korean, Italian, Arabic, Simplified Chinese, Traditional Chinese			
Interface	USB Host, USB Device, RS-232, Pass/Fail output			
Display	5.7 inches TFT LCD			
Safety	EMC: EN61326; LVD: EN61010-1			
Power source	AC100-240V, 47-440Hz, 50VA Max.			
Dimension (L*W*H)	305*133*154mm			
Weight	2.3KG			
Accessory	Standard: Operation manual x1, USB calbe x1, software CD x1, power cord x1, passive probe x2 Optional: BNC coaxial cable, RS-232 cable, EasyDsoLib software development kit			

經銷商:

勝特力材料 886-3-5753170
 勝特力电子(上海) 86-21-34970699
 勝特力电子(深圳) 86-755-83298787
[Http://www.100y.com.tw](http://www.100y.com.tw)