

■ 特性

- 操控方式、把手、面板多樣化。
- 獨創接點座模組化，拆換接點座時內部零件不致分解四散。
- 接點座可以自行組裝及拆卸，可降低客戶因機種過多的庫存。
- 接點座可依需要加裝，方便的卡式固定，不需拆鎖螺絲。
- 接線螺絲由一般的側鎖式改為後鎖式，方便客戶配線。
- 將接線端子及螺絲設計在接點座內部，可保護使用者不致誤觸電源。
- 所有端子的連接片皆以護蓋保護，避免誤觸電源。
- 容量以接點座顏色區分，10A為藍色，16A為灰色，25A為黑色。



■ 規格

電壓	容量	AC-3(kw)		AC-23A(kw)		AC-21A lu=lth
		3 ph.	1 ph.	3 ph.	1 ph.	
220V~240V		1.5	0.55	1.8	0.75	10A
380V~440V		2.2	0.75	3	1.1	
660V~690V		2.2	0.75	3	1.1	
220V~240V		3	1.5	4	2.2	16A
380V~440V		5.5	2.2	7	3	
660V~690V		5.5	2.2	7	3	
220V~240V		4	3	5.5	3	25A
380V~440V		7.5	3.7	11	5.5	
660V~690V		7.5	3.7	11	5.5	

額定電壓	AC-3(HP)		馬達負載
	3 ph.	1 ph.	
120V	0.75	0.33	10A
240V	1	0.75	
120V	1.5	0.5	16A
240V	3	1.5	
120V	3	1.5	25A
240V	7.5	3	
480V	10	5	

IEC 60947-3, EN 60947-3

VDE 0660 part 107

HD A300

UL 77B7

■ 組立圖

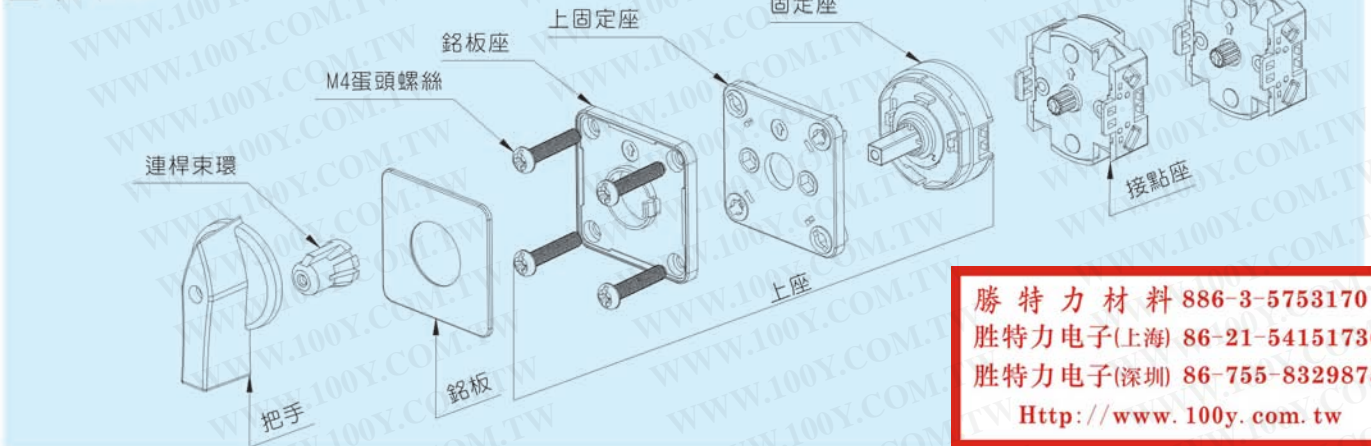

勝特力材料 886-3-5753170
勝特力电子(上海) 86-21-54151736
勝特力电子(深圳) 86-755-83298787
[Http://www.100y.com.tw](http://www.100y.com.tw)

■ 48面板與64面板二系列，由把手、銘板、上座與接點座組成，可自行拆組。

- 上座與接點座之裝卸，接點座與接點座之裝卸。

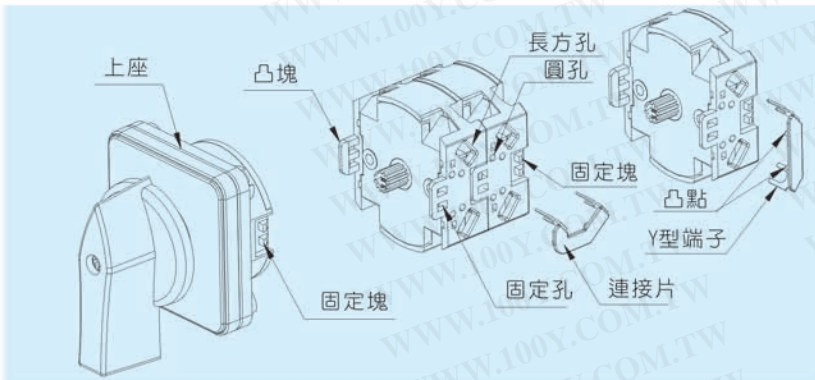

- 上座與接點座裝配: 上座凸起之固定塊對準接點座之固定孔推入即可。
- 接點座與接點座裝配: 接點座凸起之固定塊對準接點座之固定孔推入即可。
- 拆卸: 以一字起子(螺絲刀)，分別插入接點座之凸塊往上撬起，即可拆卸。
- 連接片組裝: 將連接片上的Y型端子插入接點座兩側之長方形孔，並將連接片上的凸點壓入接點座上的圓孔即可。

■ 客戶訂購成品，型號請參閱本頁之成品型號說明。

■ 成品型號說明

勝特力材料 886-3-5753170
 勝特力电子(上海) 86-21-54151736
 勝特力电子(深圳) 86-755-83298787
[Http://www.100y.com.tw](http://www.100y.com.tw)

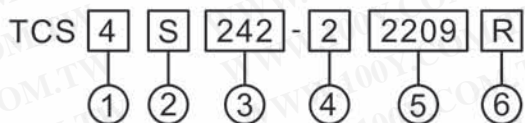

項次	代號	說明
1.外形	4	48*48
	6	64*64
2.把手	S	短把手
	L	長把手
	O	八角把手

3.段數、度數、銘板編號	240~842	見Ⓜ8頁
4.容量	1	10A
	2	16A
	3	25A
5.接線圖號		見Ⓜ9~Ⓜ20頁
6.動作特性 (限45°2段、3段用)	空白	保持
	R	復歸(90°無復歸)

■ 外觀尺寸

TCS4S□-□□□□

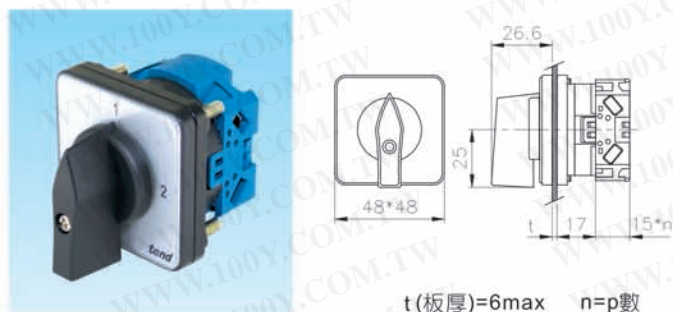

TCS6S□-□□□□



TCS4L□-□□□□

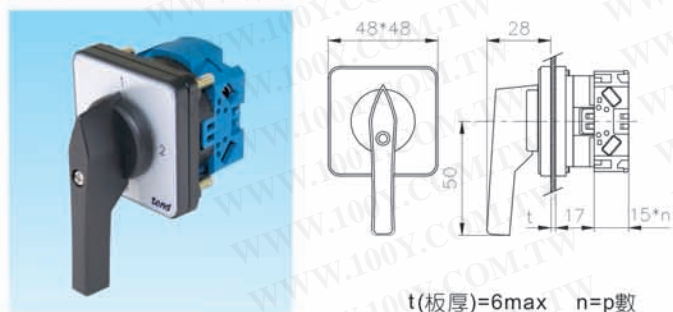

TCS6L□-□□□□

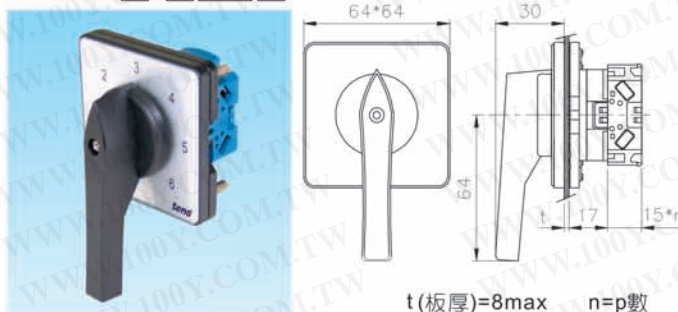

TCS4O□-□□□□

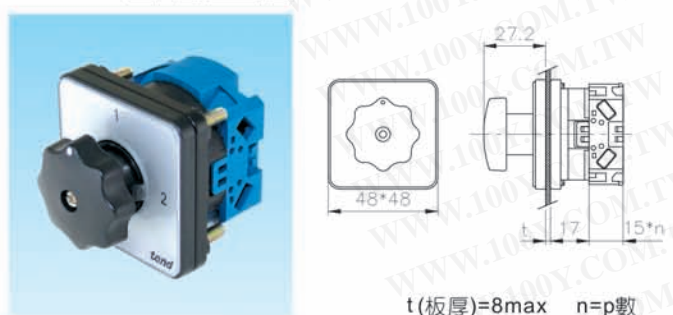

TCS6O□-□□□□



■ 訂購組件自行組裝, 請參閱下圖組裝示意圖及Ⓜ6,7,8頁上的組件型號說明。

● 48*48與64*64系列組件

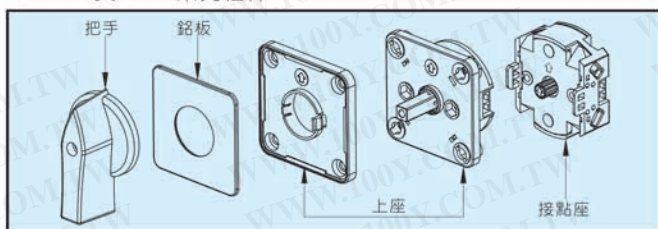

● 48*60與64*80系列組件

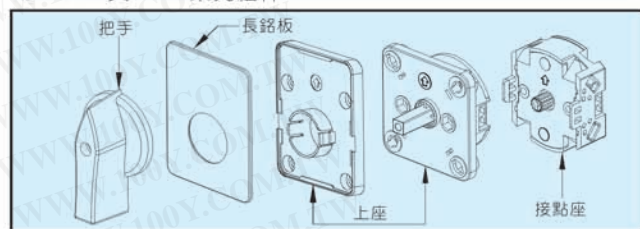

■ 把手型號說明

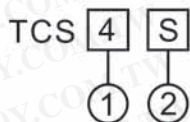

項次	代號	說明
1.外形	4	48*48與64*80面板用
	6	64*64與64*80面板用

2.把手	S	短把手
	L	長把手
	O	八角把手

■ 外觀尺寸

TCS4S

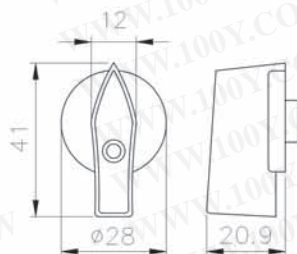

TCS6S

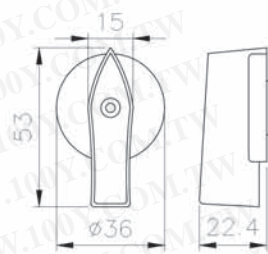

TCS4L

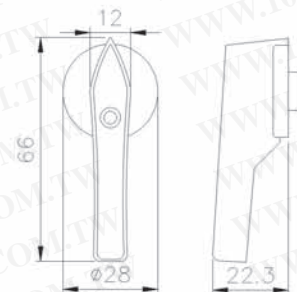

TCS6L

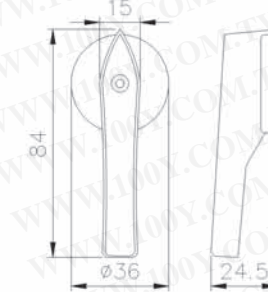

TCS4O

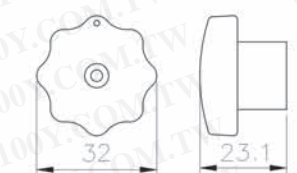

TCS6O

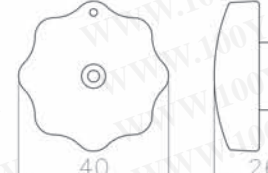

■ 接點座型號說明

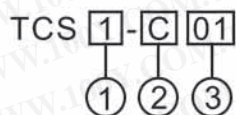

項次	代號	說明
1.容量	1	10A
	2	16A
	3	25A
2.接點數量	S	單接點
	C	雙接點
3.接點座編號	01~A1	見Ⓜ9~Ⓜ20頁

■ 外觀尺寸

TCS□-C01~CA1

TCS□-S01~SA1

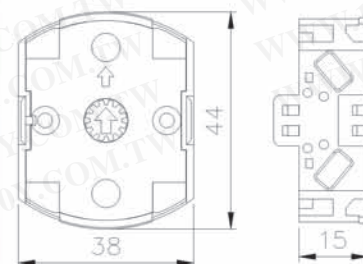

■ 上座型號說明

TCS 6 2 4 R
1 2 3 4

項次	代號	說明
1. 形狀	4	48*48
	5	48*60
	6	64*64
	7	64*80

2. 段數	2~8	2~8段
3. 度數	4	45°
	9	90°
4. 動作特性 (限45°2段、3段用)	空白	保持
	R	復歸(90°無復歸)

■ 外觀尺寸與裝配孔徑

TCS4 □□

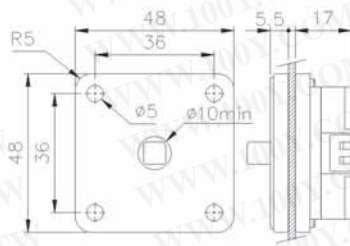

TCS5 □□

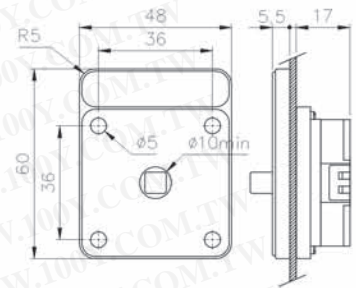

TCS6 □□

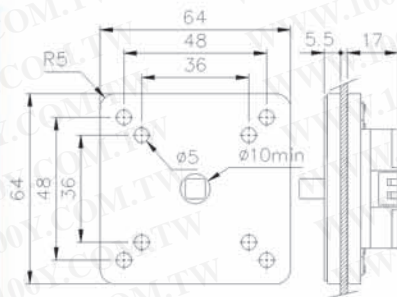

TCS7 □□

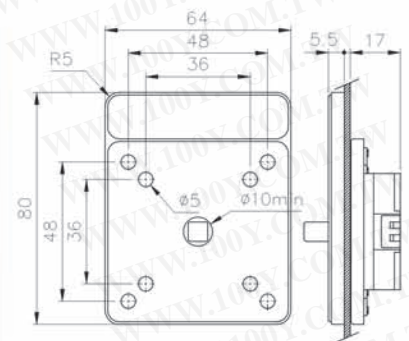

■ 長銘板型號說明

TCS 5P - 493A
1 2

項次	代號	說明
1. 長銘板尺寸	5P	48*60面板用
	7P	64*80面板用
2. 長銘板編號	240Z 497C	見本頁

勝特力材料 886-3-5753170
 勝特力电子(上海) 86-21-54151736
 勝特力电子(深圳) 86-755-83298787
[Http://www.100y.com.tw](http://www.100y.com.tw)

● 長銘板編號

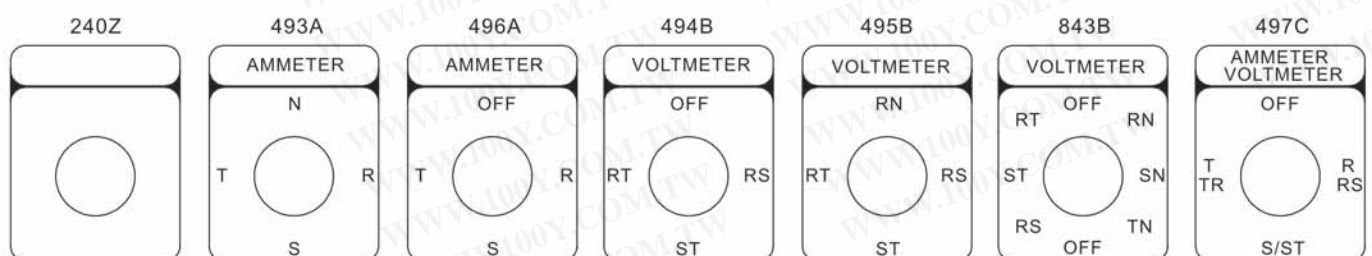

■ 銘板型號說明 TCS 4P - 242

① ②

● 編號說明: 2 4 2

① ② ③

項次	代號	說明
1. 銘板尺寸	4P	48*48
	6P	64*64
2. 銘板編號	240 842	見右側編號說明

項次	代號	說明
1. 段數	2~8	2~8段
2. 度數	4	45°
	9	90°
3. 序號	0~9	見本頁

● 銘板編號

240	241	242	243	290	291	292	293
294	295	296	340	341	342	343	344
345	346	390	391	392	393	394	395
396	440	441	442	443	444	490	491
492	493	494	495	496	497	540	541
542	543	640	641	642	740	741	742
840	841	842	843	勝特力材料 886-3-5753170 勝特力电子(上海) 86-21-54151736 勝特力电子(深圳) 86-755-83298787 Http://www.100y.com.tw			

tend 多段式切換開關(48mm與64mm系列)

勝特力材料 886-3-5753170
 勝特力電子(上海) 86-21-54151736
 勝特力電子(深圳) 86-755-83298787
[Http://www.100y.com.tw](http://www.100y.com.tw)

組立說明

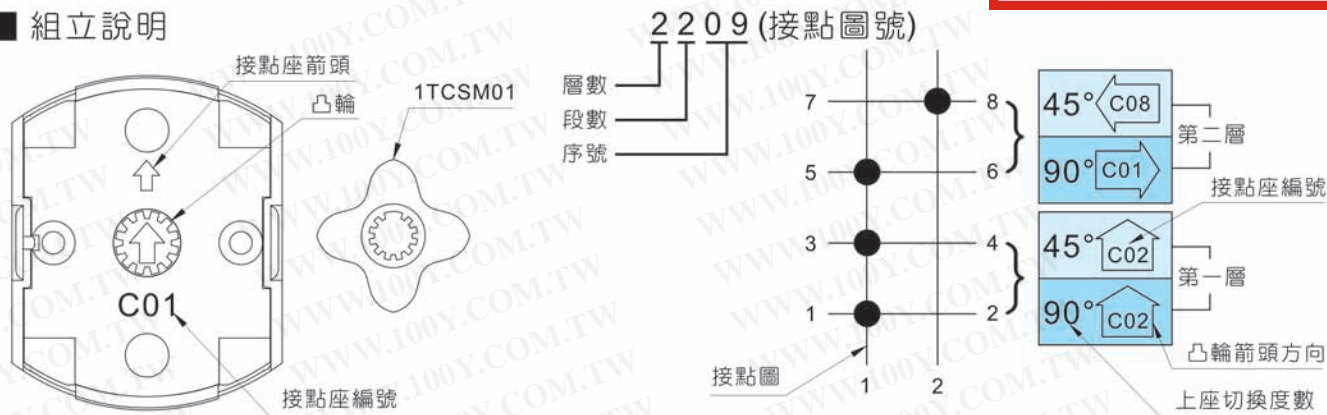

- 將1TCSM01套上凸輪,以接點座箭頭朝上為基準,旋轉凸輪使凸輪上的箭頭指向所需的方向。
- 客戶可依需求訂購雙點接點座,編號為TCS□-C01-CA1,或單點接點座,編號為TCS□-S01-SA1。
- 組立方式:以上圖為例
 當上座切換度數為45°時,第一層接點座編號為C02箭頭轉為朝上,第二層接點座編號為C08箭頭轉為朝左。
- 當上座切換度數為90°時,第一層接點座編號為C02箭頭轉為朝上,第二層接點座編號為C01箭頭轉為朝右。

接點圖

一層

1201(0 2A) 	1202 	1203 	1204
1205(1A*2) 	1206 	1207 	1208
1209 	1219 	1220 	1301(1A 0 1A)
1302 	1303 	1304 	1305
1306 	1307 	1308 	1309
1310 	1311 	1312 	1313

tend 多段式切换开关(48mm與64mm系列)

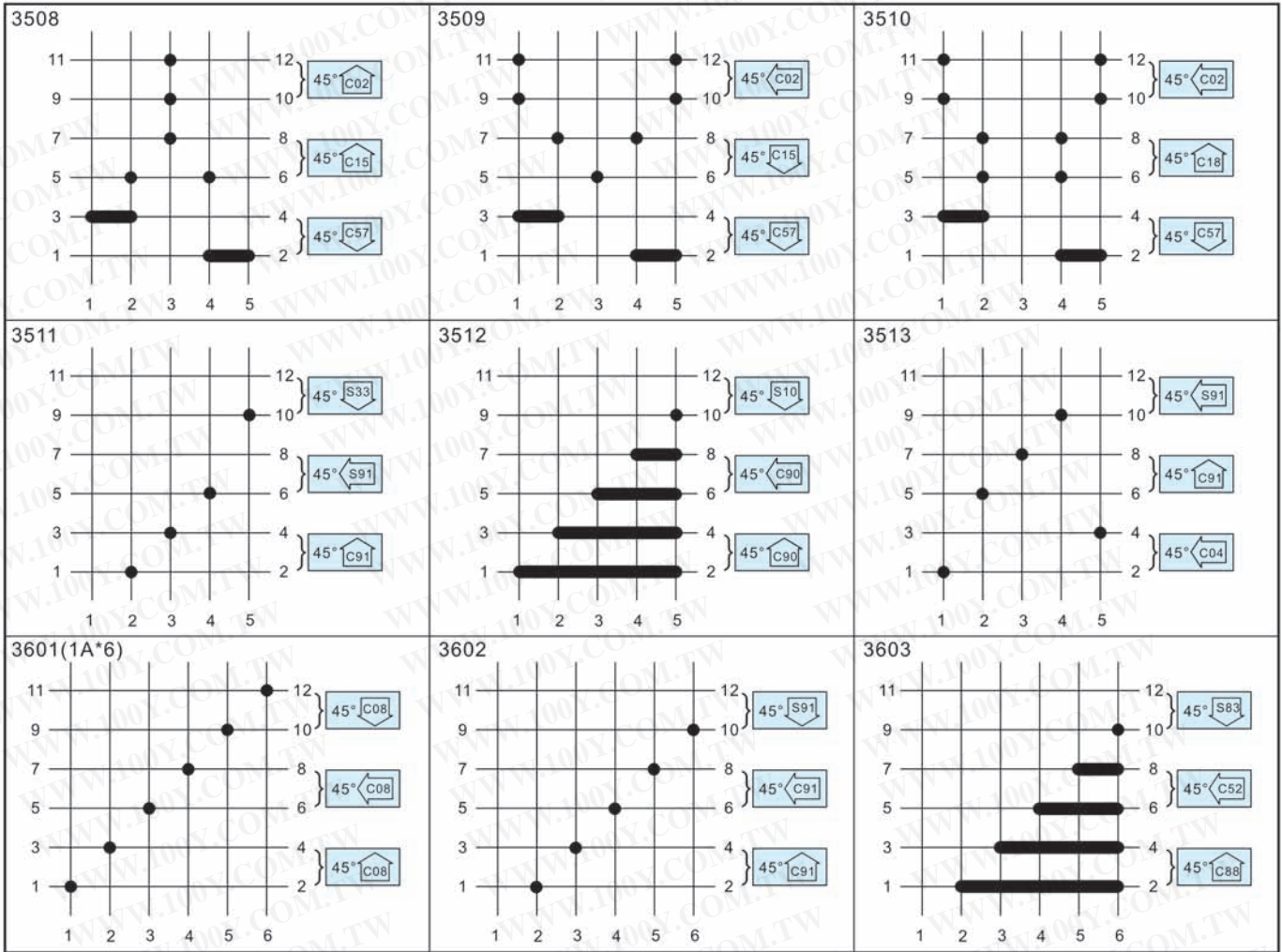

四層

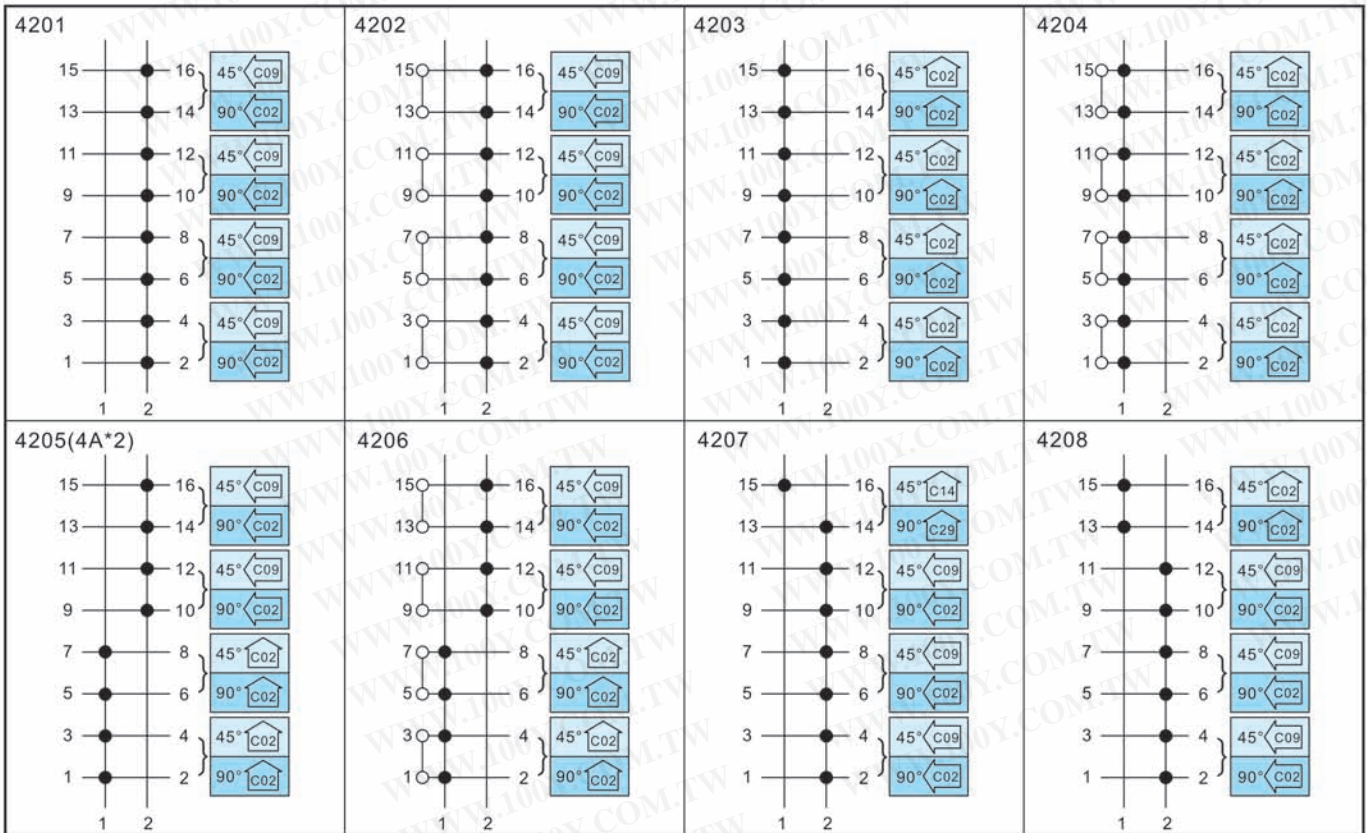

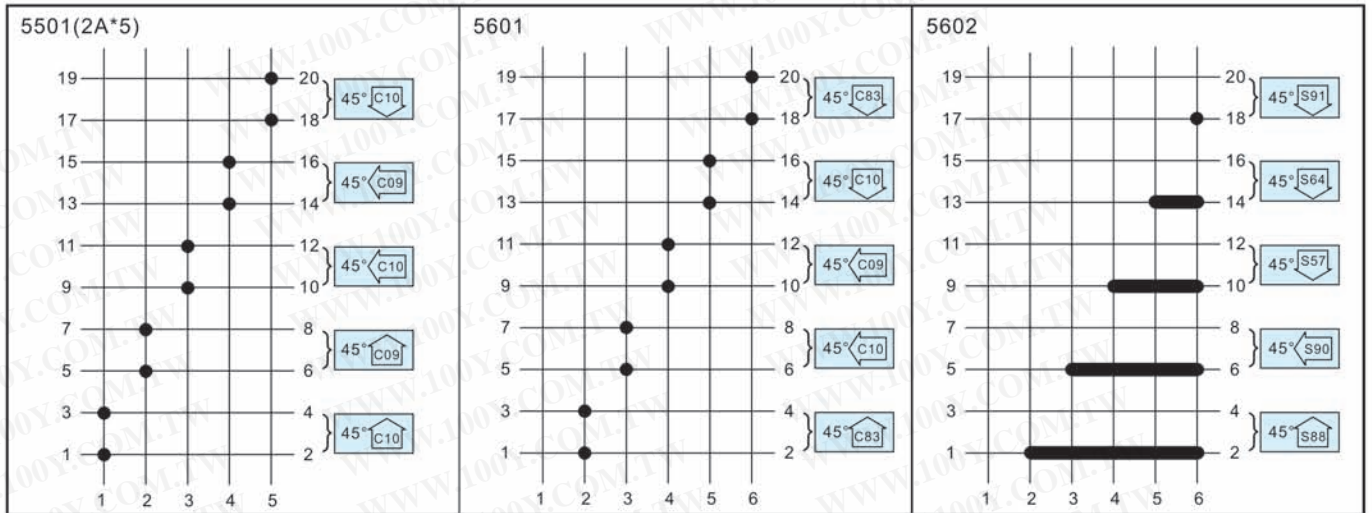

六層

八層

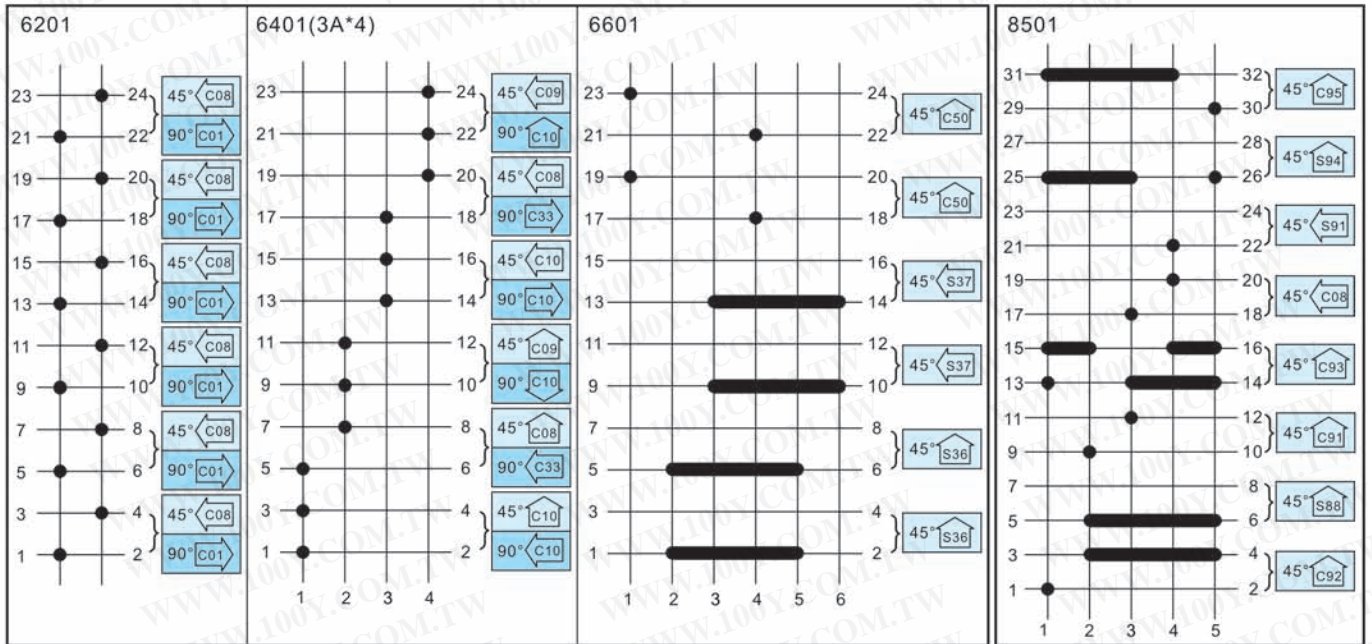

特殊接點訂購格式

● 客戶如有特殊接點需求，請影印下方空白接點圖後再畫上所需的接點方式。

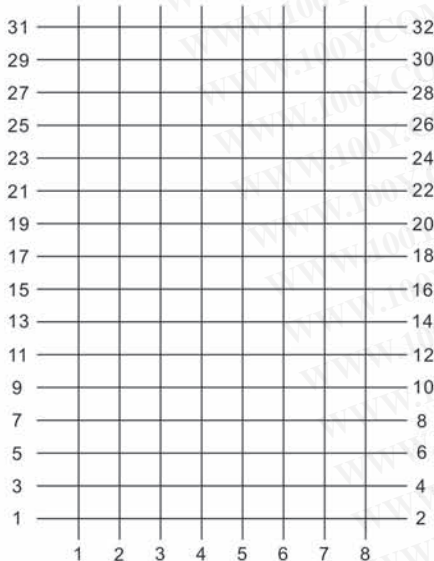

外型	<input type="checkbox"/> 2 (Ø22/Ø25mm)
	<input type="checkbox"/> 3 (Ø30mm)
	<input type="checkbox"/> 4 (48*48mm)
	<input type="checkbox"/> 5 (48*60mm)
	<input type="checkbox"/> 6 (64*64mm)
	<input type="checkbox"/> 7 (64*80mm)
	把手
<input type="checkbox"/> L (長把手)	
<input type="checkbox"/> O (八角把手)	
<input type="checkbox"/> K (鑰匙)	
段數	<input type="checkbox"/> 段(2~8段)
度數	<input type="checkbox"/> 4 (45度)
	<input type="checkbox"/> 9 (90度)

銘板編號	<input type="text"/>	(見M8頁)
長銘板編號	<input type="text"/>	(見M7頁)
容量	<input type="checkbox"/> 1 (10安培)	
	<input type="checkbox"/> 2 (16安培)	
	<input type="checkbox"/> 3 (25安培)	
復歸	<input type="checkbox"/> 是 <input type="checkbox"/> 否	
接點方式		
數量	<input type="text"/>	PCS.