



# H93/H93B 焊锡烟雾净化一体机 焊锡大师健康卫士

电烙铁 · 热风枪 · 烟雾净化器



勝特力材料 886-3-5753170  
勝特力电子(上海) 86-21-34970699  
勝特力电子(深圳) 86-755-83298787  
[Http://www.100y.com.tw](http://www.100y.com.tw)

# 12大核心优势

告别所有烦恼



插拔式发热芯



一秒化锡



智能冷却



多档风速调节



UVC除菌杀毒



TFT-LCD屏显



除颗粒物



智能感应休眠



精密焊接



涡轮送风



精准调温



拆消静电设计

胜特力材料 886-3-5753170  
胜特力电子(上海) 86-21-34970699  
胜特力电子(深圳) 86-755-83298787  
[Http://www.100y.com.tw](http://www.100y.com.tw)

# 焊锡烟雾净化一体机

烟雾过滤 | 空气净化 | 除菌杀毒

清新空气



8 档吸力调节, 满足各种场景



勝特力材料 886-3-5753170  
勝特力电子(上海) 86-21-34970699  
勝特力电子(深圳) 86-755-83298787  
[Http://www.100y.com.tw](http://www.100y.com.tw)

# 分解有毒物质才更安心

多重过滤,层层净化  
过滤分解锡烟等有害气体

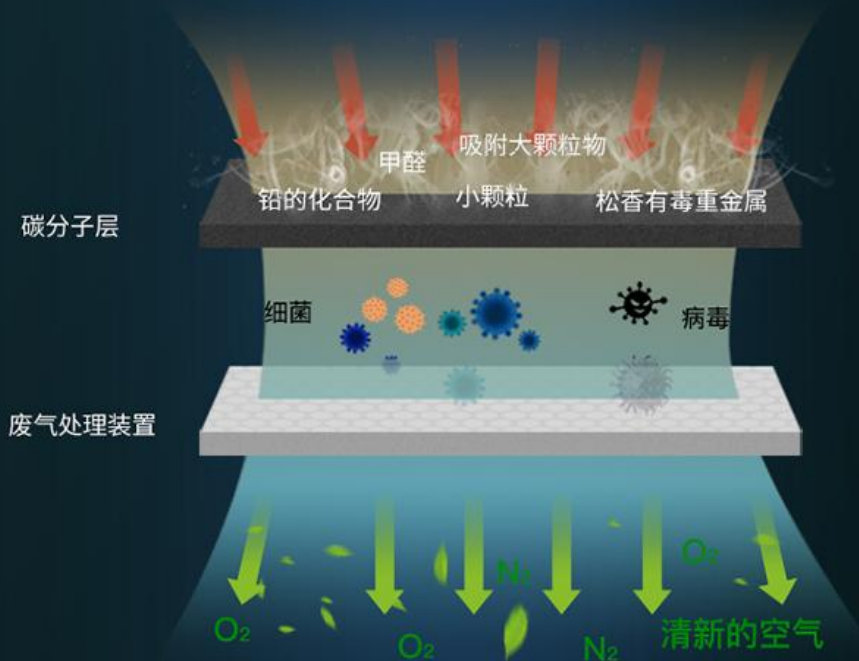

— 烟尘衰减曲线 — PM2.5衰减曲线 — 甲苯衰减曲线 — 甲醇衰减曲线

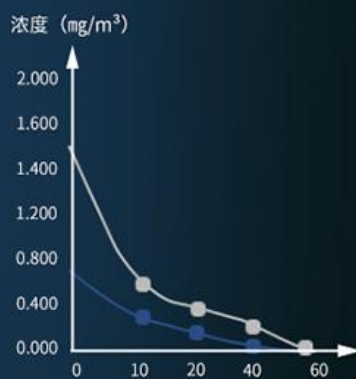
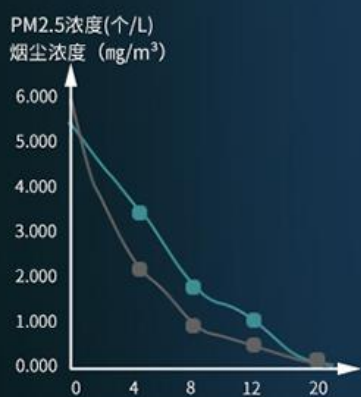

**勝特力材料 886-3-5753170**  
**勝特力电子(上海) 86-21-34970699**  
**勝特力电子(深圳) 86-755-83298787**  
[Http://www.100y.com.tw](http://www.100y.com.tw)

# 智能大屏显示

微电脑控制, 流畅操作系统, 大屏实时显示工作状态

5V/4.2V可相互转换



DES H93B					
LOW 200°C			LOW 200°C	0	1 2 3 4
MID 350°C			MID 350°C		
HIGH 480°C	DC output		HIGH 480°C		
		USB			
320°C		4149 mV	380°C		
		0 mV	80		
↓ 0	OFF	↑ 0	0	1 2 3 4	
350°C		380°C		Fume	LED
Soldering rion		Hot air gun		extractor	lamp
TEMP	Soldering rion	TEMP	AIR	AIR	BRIG

顯示欄

密碼

快速溫度選擇低

快速溫度選擇中

快速溫度選擇高

烙鐵

USB

烙鐵溫度

烙鐵關閉時間設置

烙鐵補值

烙鐵溫度

功能選項欄

DES H93B					
LOW 200°C			LOW 200°C	0	1 2 3 4
MID 350°C			MID 350°C		
HIGH 480°C	DC output		HIGH 480°C		
		USB			
320°C		4149 mV	380°C		
		0 mV	80		
↓ 0	OFF	↑ 0	0	1 2 3 4	
350°C		380°C		Fume	LED
Soldering rion		Hot air gun		extractor	lamp
TEMP	Soldering rion	TEMP	AIR	AIR	BRIG

華/攝氏度

快速溫度選擇低

LED燈檔位

快速溫度選擇中

LED燈

快速溫度選擇高

熱風槍

吸風口

熱風槍風量

吸力級別

熱風槍溫度

選項子欄

# H93和H93B的区别

H93(适用电子焊接应用)



H93B(适用精密焊接应用)



H93使用  
H15轻触式风枪手柄



H93B使用  
H15A人体感应式风枪手柄



胜特力材料 886-3-5753170  
胜特力电子(上海) 86-21-34970699  
胜特力电子(深圳) 86-755-83298787  
[Http://www.100y.com.tw](http://www.100y.com.tw)

触摸感应式

VS

磁控开关式



勝特力材料 886-3-5753170  
勝特力电子(上海) 86-21-34970699  
勝特力电子(深圳) 86-755-83298787  
[Http://www.100y.com.tw](http://www.100y.com.tw)

# 插拔式发热芯

更换方便快捷，操作简单，寿命长



☆注意: 更换发热芯元件必须先关闭电源, 切勿带电操作, 在安装发热芯时, 注意排线与传感器安装固定位置, 避免碰到风叶。

勝特力材料 886-3-5753170  
勝特力电子(上海) 86-21-34970699  
勝特力电子(深圳) 86-755-83298787  
[Http://www.100y.com.tw](http://www.100y.com.tw)

01

智能控温芯片  
80-500°C精准控温



02

4档LED调光  
4档光照强度控制，满足不同场景需求

03

密码保护  
密码管理系统，避免他人随意改变功能设置。



04

灵活便捷万向导管  
360度旋转，灵活便捷。

05

防静电设计  
消除静电设计，对敏感元器件，避免损坏。



勝特力材料 886-3-5753170  
勝特力电子(上海) 86-21-34970699  
勝特力电子(深圳) 86-755-83298787  
[Http://www.100y.com.tw](http://www.100y.com.tw)

## 稳重人性化烙铁座

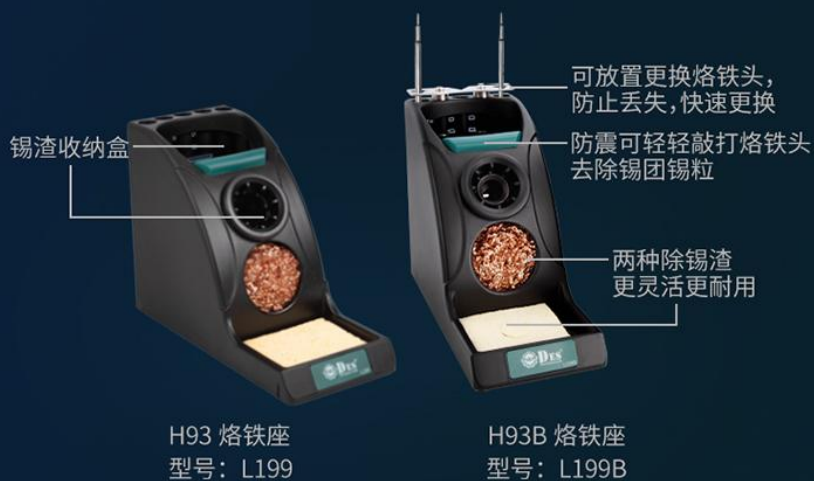

## 实用多功能热风枪座

采用特殊工程材料  
更耐用有质感  
型号：L198



平放

直放

倒放

# 产品参数



主机	型号	H93	H93B
	显示	TFT真彩液晶显示	
	峰值功率	1650W	
	电压	AC220V/50Hz AC110V/60Hz	
	主机尺寸	280(L)*197(W)*140(H)mm	
	机身重量	2.7Kg	
烙铁手柄	型号	S90D手柄	S120A手柄
	功率消耗	90W(S90D)	120W(S120A)
	温控范围	80~500°C	
	焊咀与接地间阻抗	2Ω以下	
	焊咀与接地间电位	2Mv以下	
	烙铁头/焊咀型号	TD系列	TE系列
	发热元件	A1529(S90D配用)	
	输出电压	24V	
	高温套头	GT06	
	电线长度	1.5m	
手柄重量	100g		

热风枪手柄	型 号	H15轻触式	H15A触摸感应式热风枪
	峰值功率	1500W	
	温控范围	80~500°C	
	温度稳定	±5°C	
	风 量	10~80级	
	直流涡轮风机	24V/8300转	
	高温套头	GP5/GP6(另购)	
	发热元件	220V/A1526B 110V/A1525B	
	输出电压	AC220V/50Hz AC110V/60Hz	
	手柄线长	1.2m	
	重 量	252g	
烟雾净化器	功率消耗	30W	
	吸 力	0~4级可调	
	显示屏	3.5" TFT-LCD屏显	
	烟雾净化管(mm)	烟雾净化管: 800(L)x41(内径); 管口: 118(L)x68(W)	
	LED灯	0~4挡可调(12V/2W)	
	碳离子滤芯	52 (W) X115(L)X10 (H) mm	
	涡轮送风	24V/8500rpm	
分 贝	≤60dB		
USB	电流输出	2A	
	输出电压	5V/4.2V (可相互转换)	
	适 用	手机充电/手机维修	
	接地电阻	≤2Ω	
	接地电压	≤2Mv	

※本商品有防静电处理。      ※规格及外观，可能改良变更，恕不另行通知。

勝特力材料 886-3-5753170  
 勝特力电子(上海) 86-21-34970699  
 勝特力电子(深圳) 86-755-83298787  
[Http://www.100y.com.tw](http://www.100y.com.tw)

DES TD系列无铅烙铁头

供DES-H93选购

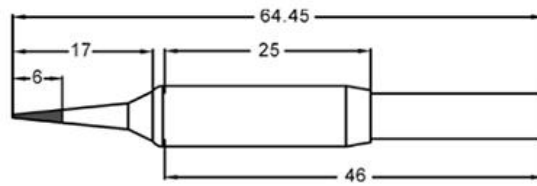

Unit:mm

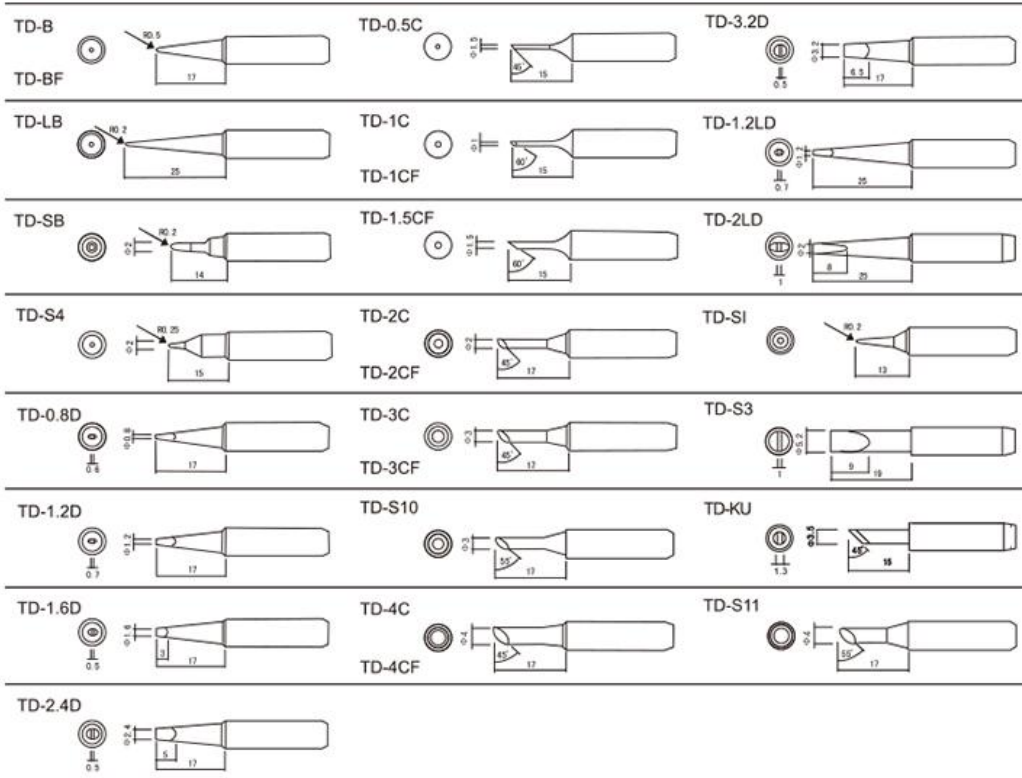

勝特力材料 886-3-5753170  
 勝特力电子(上海) 86-21-34970699  
 勝特力电子(深圳) 86-755-83298787  
[Http://www.100y.com.tw](http://www.100y.com.tw)

DES TE 系列插拔式一体化烙铁头

供DES-H93B选购

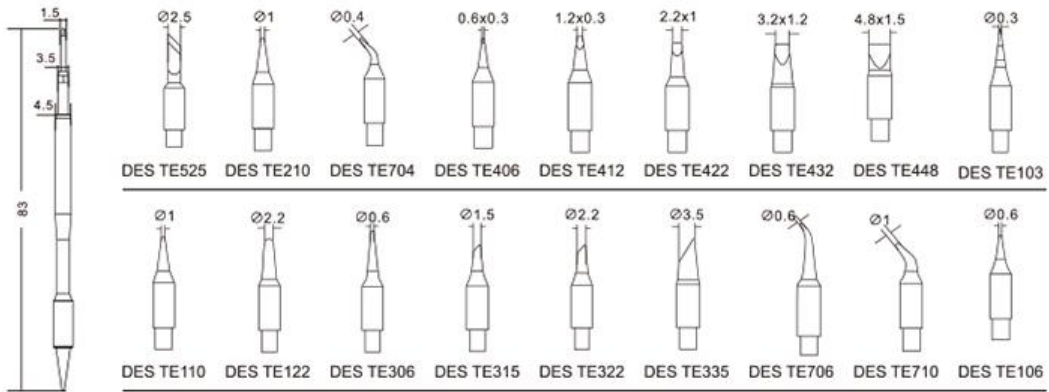

DES德士热风枪系列喷嘴

单位:mm

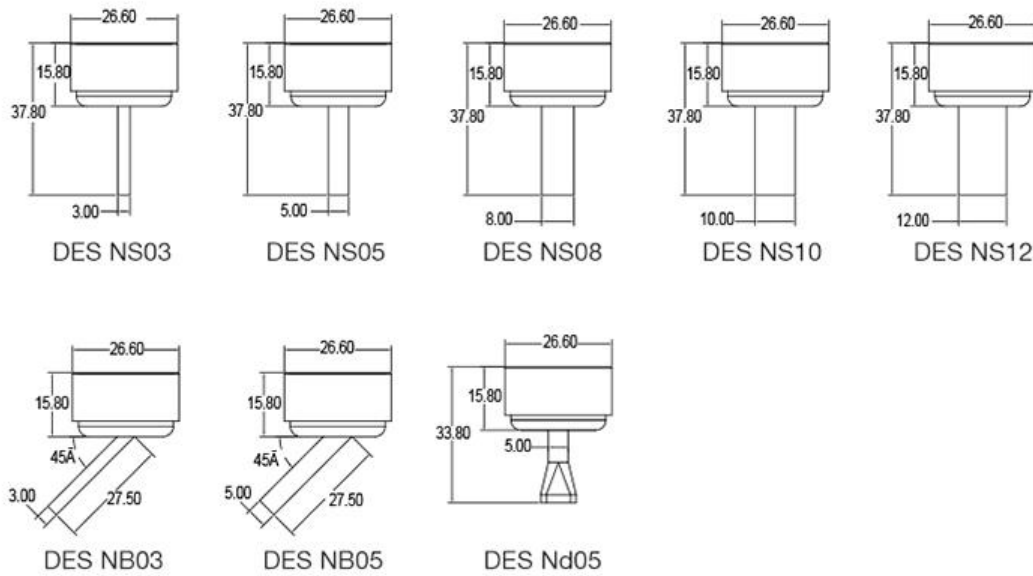

勝特力材料 886-3-5753170  
 勝特力电子(上海) 86-21-34970699  
 勝特力电子(深圳) 86-755-83298787  
[Http://www.100y.com.tw](http://www.100y.com.tw)

### 烙铁更换配件

H93	发热元件	A1529(24V/90W)	烙铁头手柄(S90D)
	烙铁头	TD系列	
H93B	插拔式一体化烙铁头	DES TE系列 (24V/120W)	烙铁头手柄(S120A) 

### 热风枪区别

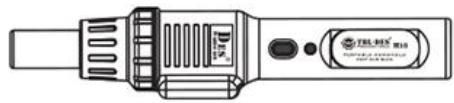
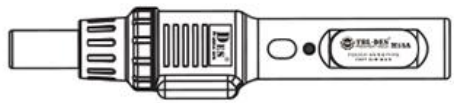
<p>H93适用</p>  <p>H15轻触式风枪手柄</p>	<p>H93B适用</p>  <p>H15A人体感应式风枪手柄</p>
--	---

### 热风枪更换配件

高温套头		发热元件
 <p>型号: GP5 出风口22mm</p>	 <p>型号: GP6 出风口30mm (另购)</p>	 <p>型号: A1526B 220V/1500W A1525B 110V/1500W</p>

勝特力材料 886-3-5753170  
 勝特力电子(上海) 86-21-34970699  
 勝特力电子(深圳) 86-755-83298787  
[Http://www.100y.com.tw](http://www.100y.com.tw)

# 包装配件

- 01 主机
- 08 起拔钢丝大 (L)
- 02 电源线
- 09 起拔钢丝小 (S)
- 03 焊台手柄
- 10 烟雾净化管
- 04 喷枪手柄
- 11 烙铁座
- 05 喷咀  $\phi 5\text{mm}$
- 12 热风枪座
- 06 喷咀  $\phi 8\text{mm}$
- 13 说明书
- 07 起拔器
- 14 碳离子滤芯



★此为手工测量，误差难免，请以实物为准。

勝特力材料 886-3-5753170  
 勝特力电子(上海) 86-21-34970699  
 勝特力电子(深圳) 86-755-83298787  
[Http://www.100y.com.tw](http://www.100y.com.tw)