

## 12MM 接近開關 金屬感應感測器 TB1204-N 三線 NPN24v 常開防水帶遮罩

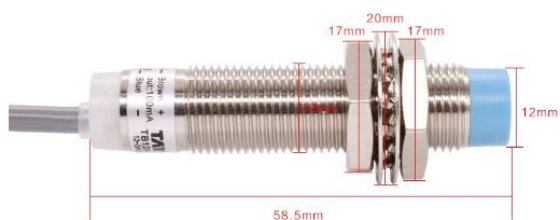

品 牌		防水等級	IP67 (IEC規格)
型 号	金屬接近开关 TB1204-N	检测距离	4MM
供电电压	6-36VDC	检测物体	12*12*1MM (铁)
外形直径	12MM	属性	NPN 三线 常开
保护回路	内置浪涌保护 电源反接保护		



### 接近开关使用说明书

◆输出回路接线图:

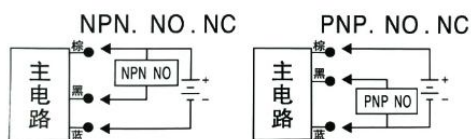

## 方形接近開關 金屬感應開關 感測器 TSW05-N 常開 NPN 三線 24V



型号：接近开关 TSW05-N
供电电压：10-30VDC
安装孔距：12MM
感应距离：4MM
输出方式：直流3线NPN常开
外形尺寸：30*18*10
检测物体：金属物体
产品材质：ABS阻燃塑料



1号：NPN型



2号：PNP型



3号：NPN 一开一闭型

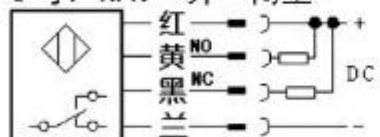

4号：PNP 一开一闭型



5号：直流二线



6号：交流二线

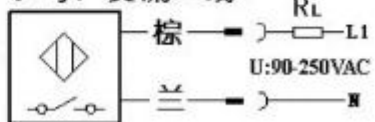

7号：交流五线型



8号：模拟量输出型

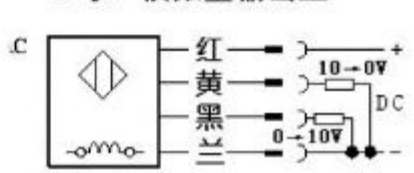



## 電感式接近開關金屬感應開關感測器 LJ12A3-4-Z/BY 直流三線 PNP 常開



品 牌		防水等级	IP67 (IEC规格)
型 号	金属接近开关 LJ12A3-4-Z/BY	检测距离	4MM
供电电压	10-30V	检测物体	12*12*1MM (铁)
外形直径	12MM	属性	PNP 三线 常开
保护回路	内置浪涌保护 电源反接保护		

# 接近开关使用说明书

## ◆输出回路接线图：



## 型号含义

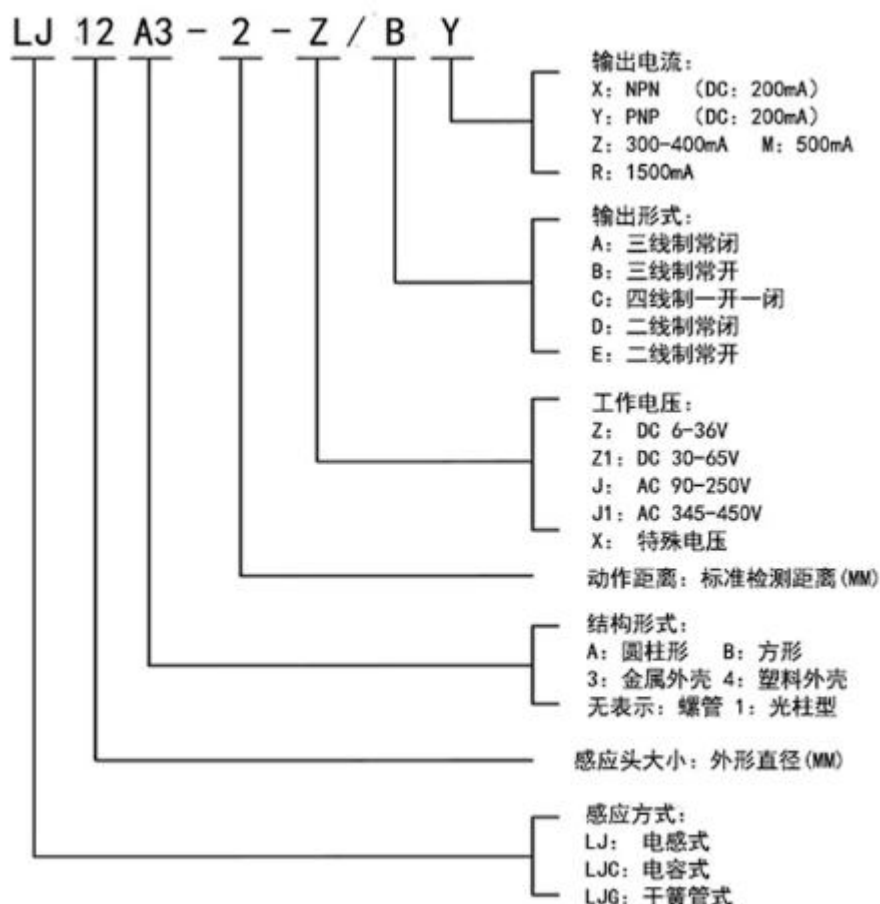

GL-8H

微型接近開關限位元感測器感應開關頂部檢測NPN常開24V

## 微型接近開關限位元感測器感應開關 GL-8H 頂部檢測 NPN 常開 24V

品名：方型金屬接近开关传感器GL-8H

检测距离：2MM

产品尺寸：25MMX8MMX8MM

输出：NPN

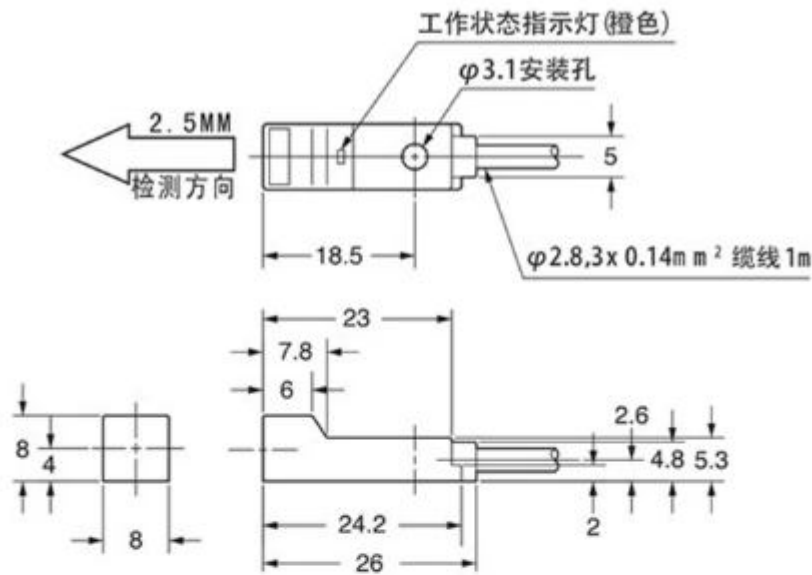

### 输出回路

直流3线式



直流2线式



: TB1808-N
: 
: 18MM金屬感應 圓形近接開關 感測器 金屬感應開關 三線常開 NPN 12-24V

18MM 圓形接近開關 感測器 金屬感應開關 TB1808-N 三線常開 NPN24V

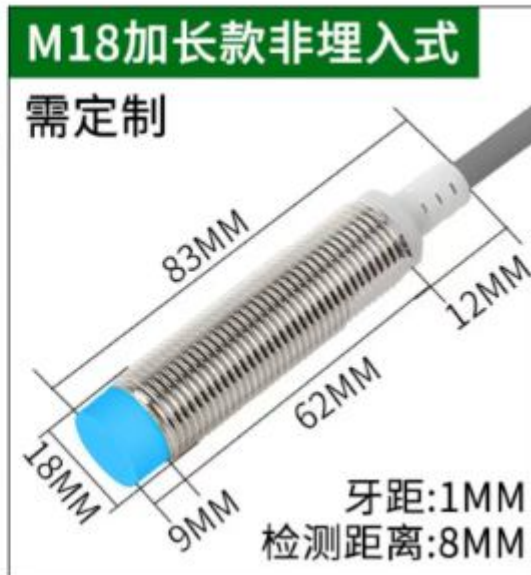
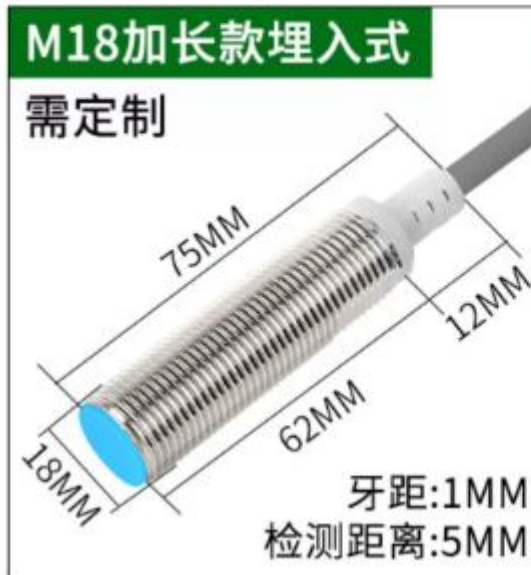
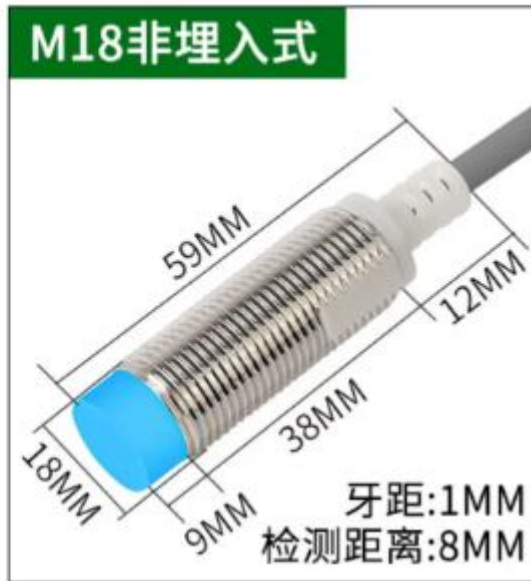
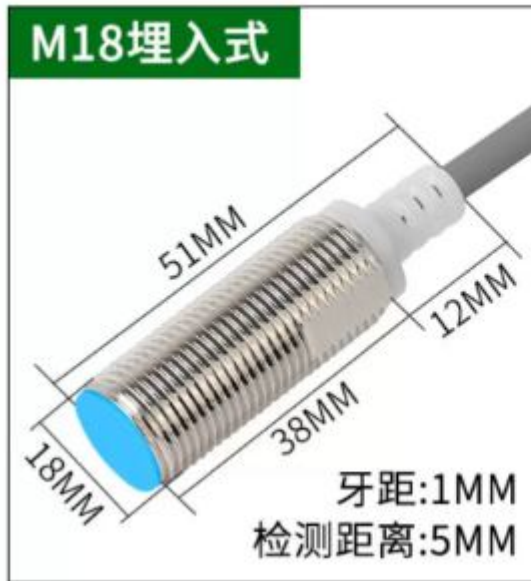
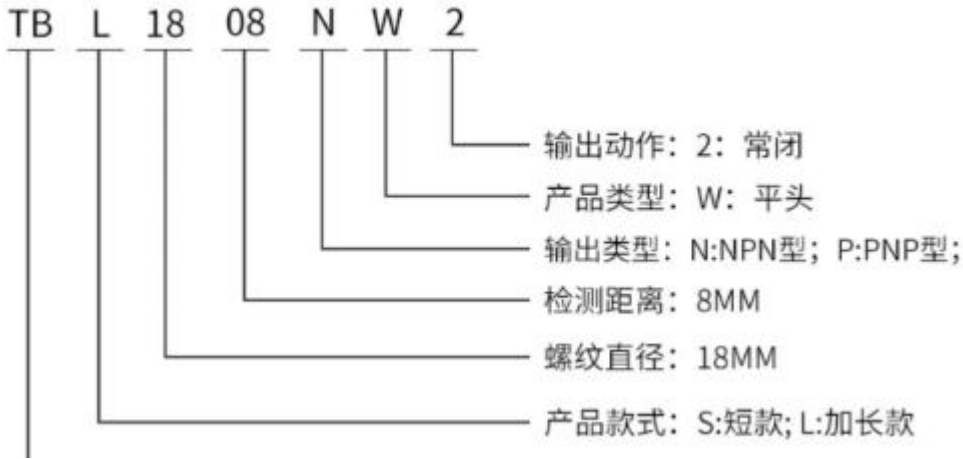

LJ18-A3-8-Z/BX

18MM近接開關金屬感應開關常開三線NPN直流24V

LJ18A3-8-Z/BY

18MM近接開關感測器金屬感應開關常開PNP三線24V

LJ12A3-4-Z/BY

電感式接近開關金屬感應開關感測器 直流三線PNP常開  
12MM接近開關



品 牌		防水等级	IP67 ( IEC规格 )
型 号	金属接近开关 LJ18A3-8-Z/BX	检测距离	8MM
供电电压	10-30V	检测物体	12*12*1MM ( 铁 )
外形直径	17.80MM	属性	NPN 三线 常开
保护回路	内置浪涌保护 电源反接保护		

◆输出回路接线图：

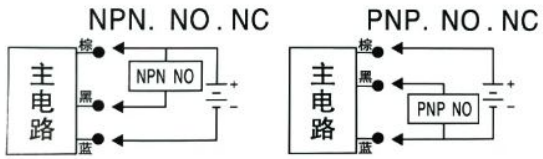

型号含义

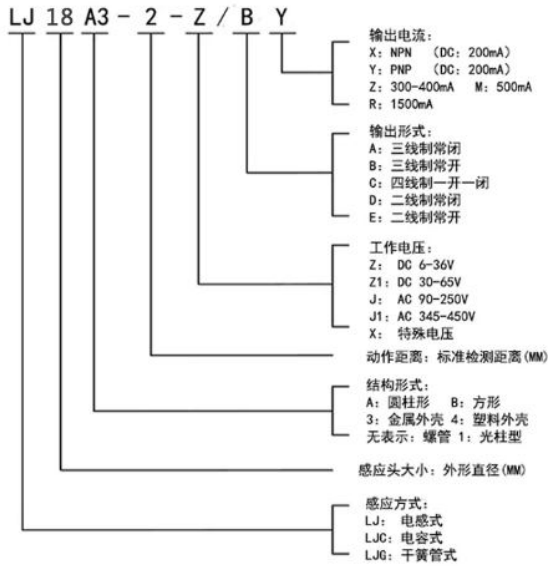

LJ8-A3-2-Z/BX

电感式接近开关金属感应开关感测器 直流三线NPN常开

LJ8A3-2-Z/BY

电感式接近开关金属感应开关感测器 直流三线PNP常开

电感式接近开关金属感应开关感测器 LJ8A3-2-Z/BX 直流三线 NPN 常开

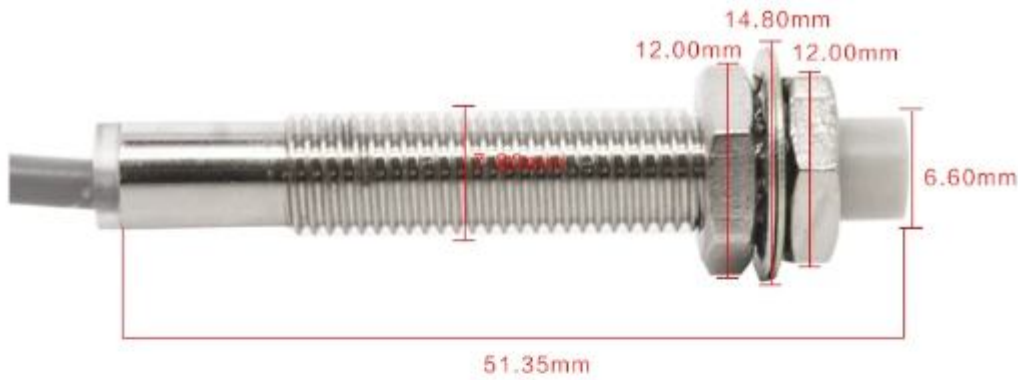

品 牌	---	防水等级	IP67 (IEC规格)
型 号	金属接近开关 LJ8A3-2-Z/BX	检测距离	2MM
供电电压	10-30V	检测物体	12*12*1MM (铁)
外形直径	8MM	属性	NPN 三线 常开
保护回路	内置浪涌保护 电源反接保护		

# 接近开关使用说明书

## ◆输出回路接线图：

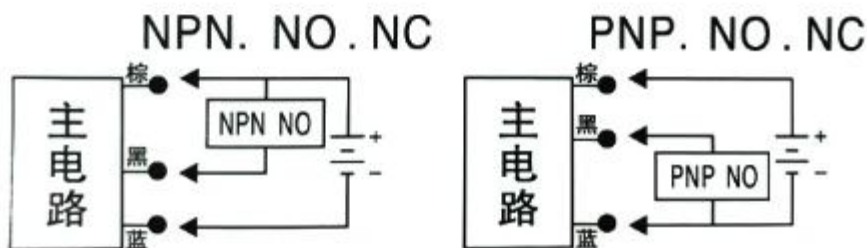

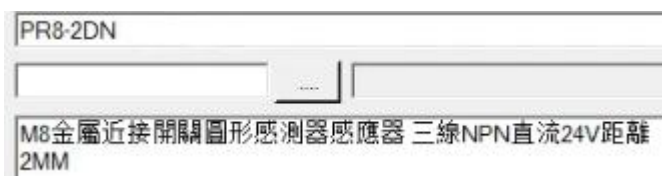
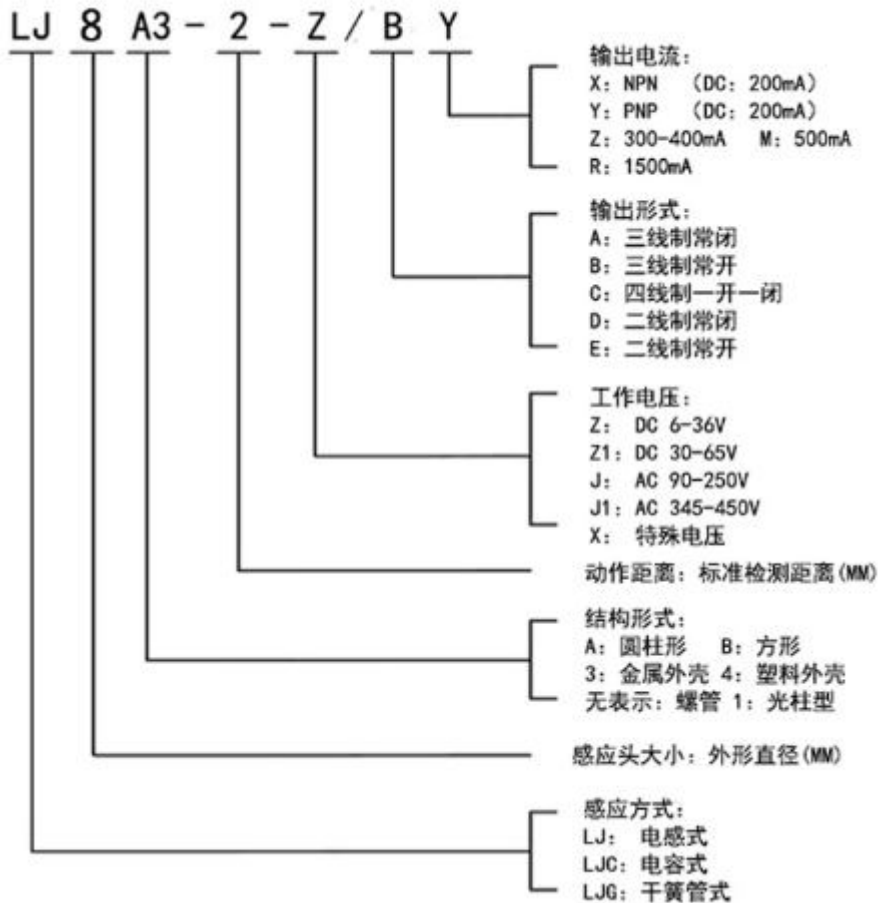

## M8 金屬接近開關圓形感測器感應器 PR8-2DN 三線 NPN 直流 24V 距離 2MM

品名: PR08-2DN	
检测距离: 2MM	
外壳材质: ABS	
输出: NPN	

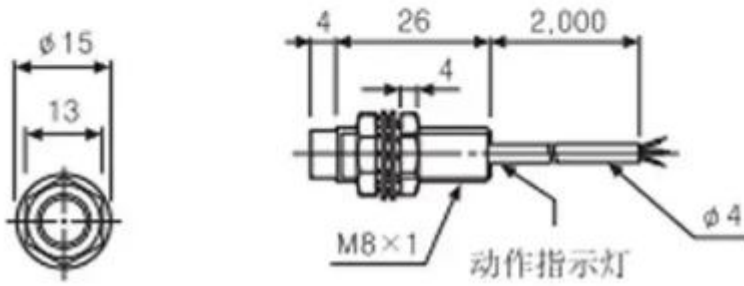

**M18 金屬接近開關圓形感測器感應器 PR18-8DN 三線 NPN 直流 24V 距離 8MM**

PR18-8DN
M18金屬近接開關圓形感測器感應器三線NPN直流24V距離8MM 感應距離8MM常開

品名: PR18-8DN

检测距离: 8MM

外壳材质: ABS

输出: NPN



## 产品尺寸

USE GUIDANCE

