

小型の4点出力用 ターミナルリレー/SSR



- 端子はIN/OUT分離構造のため配線が容易。
- 動作表示LEDつき。
- DINレール取り付け、ねじ取り付け共用タイプも用意。
- 専用ソケットのため、リレー/SSRの取り替えが簡単。(高信頼性を除く)
- ターミナルリレー
 - ・ 小型・高感度・高耐圧で5Aパワー開閉の形G6Bミニリレーを4個搭載。
 - ・ リレー本体はプラスチックシール構造。
 - ・ コイルサージ吸収用ダイオード内蔵。
 - ・ 標準形でUL、CSA規格認定品(高信頼性は除く)。
 - ・ 形G6B-4BND/47BND/48BNDのDC12/24VはVDE規格認定品。
- ターミナルSSR
 - ・ 小型SSR(形G3S、4個搭載)とソケット、放熱器を一体化した使いやすい構造の集合SSR。



規格認証対象機種などの最新情報につきましては、当社Webサイト(www.fa.omron.co.jp)の「規格認証/適合」をご覧ください。

⚠ 「リレー 共通の注意事項」をご覧ください。
4ページと8ページの「正しくお使いください」をご覧ください。

ターミナルリレーの種別

形G6B-4□□ND 搭載リレー：電磁リレー2ページより
形G3S4 搭載リレー：ソリッドステート・リレー5ページより

共通事項

形G6B-4CB/形G6B-4□□ND/形G3S4 共通のオプション(別売).....9ページより

●搭載リレーの混載について

リレー、SSRの混載はできません。

勝特力材料 886-3-5753170
 胜特力电子(上海) 86-21-34970699
 胜特力电子(深圳) 86-755-83298787
 Http://www.100y.com.tw

小型の4点出力用ターミナルリレー

- ・小型・高感度・高耐圧で5Aパワー開閉の形G6Bミニリレーを4個搭載。
- ・リレー本体はプラスチックシール構造。
- ・端子はIN/OUT分離構造のため配線が容易。
- ・動作表示LEDつき。
- ・コイルサージ吸収用ダイオード内蔵。
- ・専用ソケットのため、リレーの取り替えが簡単。(高信頼性を除く)
- ・標準形でUL、CSA規格認定品(高信頼性は除く)。形G6B-4BND/47BND/48BNDのDC12/24VはVDE規格認定品。
- ・DINレール取り付け、ねじ取り付け共用タイプも用意。
- ・専用ソケット共用
SSR搭載 形G3S4も用意



ムーピング・ループ方式



規格認証対象機種などの最新情報につきましては、当社Webサイト(www.fa.omron.co.jp)の「規格認証/適合」をご覧ください。



「リレー 共通の注意事項」をご覧ください。

形式構成

■形式基準

形G6B-□□□ND

① ② ③

注. 標準形でUL/CSA規格認定品です。
(ただし、高信頼性は除く)

①接点極数

- 4: 4極(1a×4接点基準形)
- 47: 4極(1a×4接点高耐久性形)
- 48: 4極(1a×4接点高信頼性形)

②取り付け構造

- 無表示: DIN取り付けおよびねじ取り付け共用形
- F: ねじ取り付け形

③コイル側端子形状

- B: ⊕ねじ端子形(4点独立タイプ)
- B1: ⊖ねじ端子形(4点コモンタイプ)
- P: コネクタ形(4点独立タイプ)

種類／標準価格

(○印の機種は標準在庫商品です。無印(受注生産商品)の納期についてはお取引先会社にお問い合わせください。)

ご注文の際は、定格電圧をご指定ください。

■本体

取りつけ方法 コイル側端子形状	DINレール取り付け、ねじ取り付け共用			ねじ取り付け								
	⊕ねじ端子形			⊖ねじ端子形			コネクタ形					
接点構成 項目	形式	定格電圧(V)	標準価格(¥)	形式	定格電圧(V)	標準価格(¥)	形式	定格電圧(V)	標準価格(¥)			
1a×4 (基準形)	形G6B-4BND	⊙DC 5	3,750	形G6B-4FB1ND	DC 5	3,600	形G6B-4FPND	DC 5	3,350			
		⊙DC 12			DC 12			DC 12				
		⊙DC 24			⊙DC 24			⊙DC 24				
1a×4 (高耐久性形)	形G6B-47BND	⊙DC 5	3,850	注1. 交換リレーは、納入時に付属のリレーと同一の電圧仕様品をご使用ください。 また、形G6B-4□□ND用交換リレーとして形G6B-1174P-FD-US-P6Bをご使用になると高耐久性形としてご使用になれます。 注2. 基準形、高耐久性形ではリレーを実装していないソケット単品も用意しております。 注3. 専用ソケットが共用のSSR搭載、形G3S4も品揃えしています。 形G3S4(5ページ) をご覧ください。	注1. 交換リレーは、納入時に付属のリレーと同一の電圧仕様品をご使用ください。 また、形G6B-4□□ND用交換リレーとして形G6B-1174P-FD-US-P6Bをご使用になると高耐久性形としてご使用になれます。 注2. 基準形、高耐久性形ではリレーを実装していないソケット単品も用意しております。 注3. 専用ソケットが共用のSSR搭載、形G3S4も品揃えしています。 形G3S4(5ページ) をご覧ください。	注1. 交換リレーは、納入時に付属のリレーと同一の電圧仕様品をご使用ください。 また、形G6B-4□□ND用交換リレーとして形G6B-1174P-FD-US-P6Bをご使用になると高耐久性形としてご使用になれます。 注2. 基準形、高耐久性形ではリレーを実装していないソケット単品も用意しております。 注3. 専用ソケットが共用のSSR搭載、形G3S4も品揃えしています。 形G3S4(5ページ) をご覧ください。	注1. 交換リレーは、納入時に付属のリレーと同一の電圧仕様品をご使用ください。 また、形G6B-4□□ND用交換リレーとして形G6B-1174P-FD-US-P6Bをご使用になると高耐久性形としてご使用になれます。 注2. 基準形、高耐久性形ではリレーを実装していないソケット単品も用意しております。 注3. 専用ソケットが共用のSSR搭載、形G3S4も品揃えしています。 形G3S4(5ページ) をご覧ください。	注1. 交換リレーは、納入時に付属のリレーと同一の電圧仕様品をご使用ください。 また、形G6B-4□□ND用交換リレーとして形G6B-1174P-FD-US-P6Bをご使用になると高耐久性形としてご使用になれます。 注2. 基準形、高耐久性形ではリレーを実装していないソケット単品も用意しております。 注3. 専用ソケットが共用のSSR搭載、形G3S4も品揃えしています。 形G3S4(5ページ) をご覧ください。	注1. 交換リレーは、納入時に付属のリレーと同一の電圧仕様品をご使用ください。 また、形G6B-4□□ND用交換リレーとして形G6B-1174P-FD-US-P6Bをご使用になると高耐久性形としてご使用になれます。 注2. 基準形、高耐久性形ではリレーを実装していないソケット単品も用意しております。 注3. 専用ソケットが共用のSSR搭載、形G3S4も品揃えしています。 形G3S4(5ページ) をご覧ください。	注1. 交換リレーは、納入時に付属のリレーと同一の電圧仕様品をご使用ください。 また、形G6B-4□□ND用交換リレーとして形G6B-1174P-FD-US-P6Bをご使用になると高耐久性形としてご使用になれます。 注2. 基準形、高耐久性形ではリレーを実装していないソケット単品も用意しております。 注3. 専用ソケットが共用のSSR搭載、形G3S4も品揃えしています。 形G3S4(5ページ) をご覧ください。		
		⊙DC 12									DC 12	DC 12
		⊙DC 24									⊙DC 24	⊙DC 24
1a×4 (高信頼性形)	形G6B-48BND	⊙DC 5	3,900	注1. 交換リレーは、納入時に付属のリレーと同一の電圧仕様品をご使用ください。 また、形G6B-4□□ND用交換リレーとして形G6B-1174P-FD-US-P6Bをご使用になると高耐久性形としてご使用になれます。 注2. 基準形、高耐久性形ではリレーを実装していないソケット単品も用意しております。 注3. 専用ソケットが共用のSSR搭載、形G3S4も品揃えしています。 形G3S4(5ページ) をご覧ください。	注1. 交換リレーは、納入時に付属のリレーと同一の電圧仕様品をご使用ください。 また、形G6B-4□□ND用交換リレーとして形G6B-1174P-FD-US-P6Bをご使用になると高耐久性形としてご使用になれます。 注2. 基準形、高耐久性形ではリレーを実装していないソケット単品も用意しております。 注3. 専用ソケットが共用のSSR搭載、形G3S4も品揃えしています。 形G3S4(5ページ) をご覧ください。	注1. 交換リレーは、納入時に付属のリレーと同一の電圧仕様品をご使用ください。 また、形G6B-4□□ND用交換リレーとして形G6B-1174P-FD-US-P6Bをご使用になると高耐久性形としてご使用になれます。 注2. 基準形、高耐久性形ではリレーを実装していないソケット単品も用意しております。 注3. 専用ソケットが共用のSSR搭載、形G3S4も品揃えしています。 形G3S4(5ページ) をご覧ください。	注1. 交換リレーは、納入時に付属のリレーと同一の電圧仕様品をご使用ください。 また、形G6B-4□□ND用交換リレーとして形G6B-1174P-FD-US-P6Bをご使用になると高耐久性形としてご使用になれます。 注2. 基準形、高耐久性形ではリレーを実装していないソケット単品も用意しております。 注3. 専用ソケットが共用のSSR搭載、形G3S4も品揃えしています。 形G3S4(5ページ) をご覧ください。	注1. 交換リレーは、納入時に付属のリレーと同一の電圧仕様品をご使用ください。 また、形G6B-4□□ND用交換リレーとして形G6B-1174P-FD-US-P6Bをご使用になると高耐久性形としてご使用になれます。 注2. 基準形、高耐久性形ではリレーを実装していないソケット単品も用意しております。 注3. 専用ソケットが共用のSSR搭載、形G3S4も品揃えしています。 形G3S4(5ページ) をご覧ください。	注1. 交換リレーは、納入時に付属のリレーと同一の電圧仕様品をご使用ください。 また、形G6B-4□□ND用交換リレーとして形G6B-1174P-FD-US-P6Bをご使用になると高耐久性形としてご使用になれます。 注2. 基準形、高耐久性形ではリレーを実装していないソケット単品も用意しております。 注3. 専用ソケットが共用のSSR搭載、形G3S4も品揃えしています。 形G3S4(5ページ) をご覧ください。	注1. 交換リレーは、納入時に付属のリレーと同一の電圧仕様品をご使用ください。 また、形G6B-4□□ND用交換リレーとして形G6B-1174P-FD-US-P6Bをご使用になると高耐久性形としてご使用になれます。 注2. 基準形、高耐久性形ではリレーを実装していないソケット単品も用意しております。 注3. 専用ソケットが共用のSSR搭載、形G3S4も品揃えしています。 形G3S4(5ページ) をご覧ください。		
		⊙DC 12									DC 12	DC 12
		⊙DC 24									⊙DC 24	⊙DC 24

●接続ソケット(単品販売可)

対応ターミナルリレー形式	形式	定格電圧(V)	標準価格(¥)
形G6B-4BND 形G6B-47BND	形P6BF-4BND	⊙DC 5	2,350
		DC 12	
		⊙DC 24	

電圧仕様も指定してください。

ソケット形P6BF-4BND単品での海外規格取得はしていません。

■オプション(別売)

●交換用リレー

適応ターミナルリレー形式	形式	定格電圧(V)	標準価格(¥)
形G6B-4BND 形G6B-4FB1ND 形G6B-4FPND	形G6B-1114P-FD-US-P6B	DC 5	オープン価格 (お取引先当社にお問い合わせください。)
		DC 12	
		DC 24	
形G6B-47BND	形G6B-1174P-FD-US-P6B	DC 5	オープン価格 (お取引先当社にお問い合わせください。)
		DC 12	
		DC 24	

注. 形G6B-48BNDタイプは基板への直接取り付けですので、リレー交換ができません。

●コネクタ対応形式について

適応ターミナルリレー形式	本体使用形式	対応コネクタ形式
形G6B-4FPND	B8P-SHF-1AA (JST)	H8P-SHF-AA (JST)

注. 14年8月生産分より本体使用コネクタおよび、対応コネクタを上記のものへ変更しております。よって、以前の対応コネクタ形IL-8S-S3L(N) (JAE製)はご使用できませんので、ご注意ください。

●リレー取りはずし工具、ショートバー別売品、端子カバー別売品
「形G6B-4CB/形G6B-4□□ND/形G3S4 共通のオプション」(9ページ)をご覧ください。

●レール取り付け別売品

「共用ソケット/DINレール関連商品」をご覧ください。

■定格/性能

■定格

●操作コイル(形G6Bリレー1点当り)

定格電圧(V)	定格電流(mA)	コイル抵抗(Ω)	動作電圧(V)	復帰電圧(V)	最大許容電圧(V)	消費電力(mW)
DC	5	35.5(43.4)	80%以下	10%以上	130%	約200
	12	19.1				
	24	10.7(10.3)				

注1. 定格電流、コイル抵抗はコイル温度が+23℃における値で、公差は±10%です。
注2. 動作特性はコイル温度が+23℃における値です。
注3. 最大許容電圧はリレーコイル操作電源の電圧許容変動範囲の最大値です。連続許容ではありません。
注4. コイルサージ吸収用ダイオードは、品番 S5688J 相当品を使用しています。(逆耐電圧600V、順方向電流1A)
注5. ()内は、形G6B-4FB1ND、-4FPNDの値です。
注6. 定格電流はターミナルのLED電流を含みます。

●開閉部(接点部)

項目	-4(基準形)、-47(高耐久性形)		-48(高信頼性形)	
	抵抗負荷 (cosφ=1)	誘導負荷 (cosφ=0.4) (L/R=7ms)	抵抗負荷 (cosφ=1)	誘導負荷 (cosφ=0.4) (L/R=7ms)
定格負荷	AC 250V 5A DC 30V 5A	AC 250V 2A DC 30V 2A	AC 250V 2A DC 30V 2A	AC 250V 0.5A DC 30V 0.5A
定格通電電流	5A		2A	
接点電圧の最大値	AC 380V DC 125V			
接点電流の最大値	5A		2A	
開閉容量の最大値(参考値)	1,250VA、150W	500VA、60W	500VA、60W	125VA、15W

■性能(形G6Bリレー1点当り)

項目	形式	-4(基準形)、 -47(高耐久性形)	-48(高信頼性形)
接触抵抗 *1		100mΩ以下	
動作時間(実力値) *2		10ms以下(約3ms)	
復帰時間(実力値) *2		15ms以下(約4ms)	
絶縁抵抗		1,000MΩ以上(DC 500Vメガにて)	
耐電圧	同極接点間	AC 1,000V 50/60Hz 1min	
	異極接点間	AC 2,000V 50/60Hz 1min	
	接点・コイル間	AC 2,000V 50/60Hz 1min	
	異極コイル間	AC 250V 50/60Hz 1min	
振動	耐久	10~55~10Hz 片振幅0.75mm(複振幅1.5mm)	
	誤動作	10~55~10Hz 片振幅0.75mm(複振幅1.5mm)	
衝撃	耐久	1,000m/s ²	
	誤動作	100m/s ²	
耐久性	機械的	5,000万回以上(開閉ひん度18,000回/h)	
	電氣的 *2	10万回以上(定格負荷、開閉ひん度1,800回/h) 高耐久性形は2Aでは50万回、5Aでは10万回	
故障率P水準(参考値 *3)		DC 5V 10mA	DC 1V 1mA
使用周囲温度		-25~+55℃(ただし、氷結しないこと)	
保管温度		-25~+55℃(ただし、氷結しないこと)	
使用周囲湿度		45~85%RH	
質量		約75g	

注. 上記は初期における値です。

*1. 測定条件 : DC 5V 1A

*2. 周囲温度条件 : +23℃

*3. この値は開閉ひん度120回/minにおける値です。

■特性データ

■参考データ

(形G6Bリレー1点当り)

●開閉容量の最大値(基準形、高耐久性形)

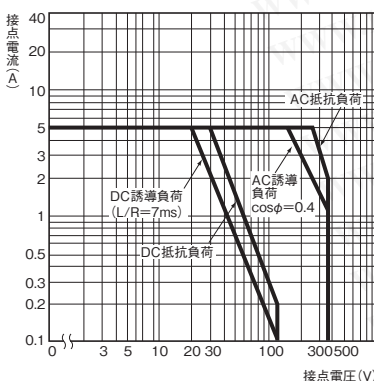

●耐久性曲線(基準形、高耐久性形)

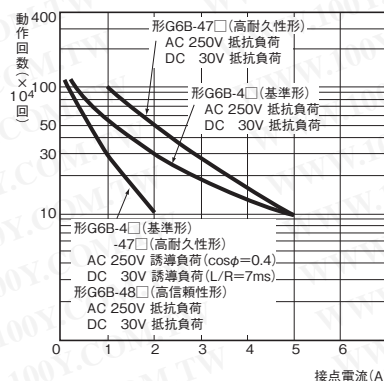

●接触信頼性(高信頼性形)

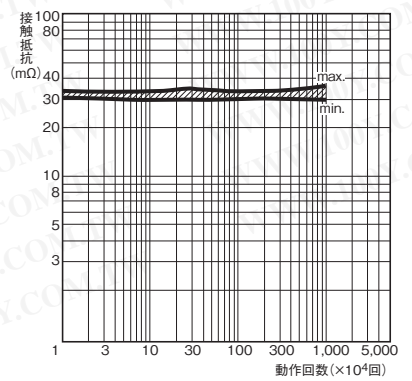

注. 本データは生産ラインの中からサンプリングした実測値を図に表したものであり、参考として扱ってください。これはリレーというものが大量生産されており、多少のバラツキを許容した上で使用することを原則としているからです。

外形寸法

■本体

⊕ねじ端子形
形G6B-4BND
形G6B-47BND
形G6B-48BND

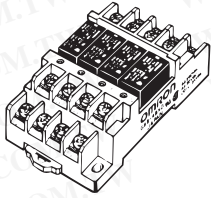

イラストは形G6B-4BNDです。
(端子No.は刻印されています。)

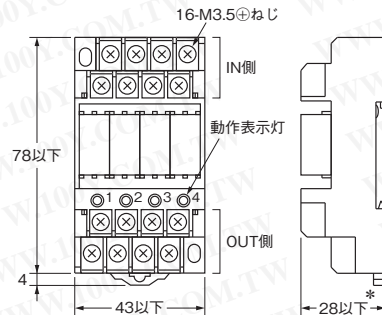

*長寿命形の形G6B-47□□は30以下

取り付け穴加工寸法
(TOP VIEW)

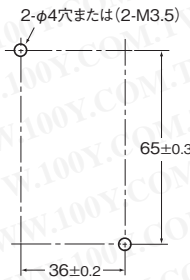

端子配置/内部接続図
(TOP VIEW)

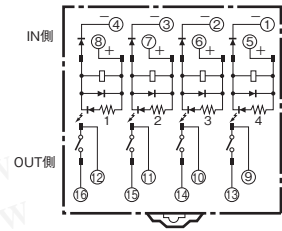

注. コイル極性に注意してください。

⊖ねじ端子形
形G6B-4FB1ND

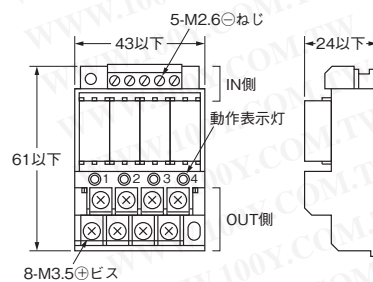
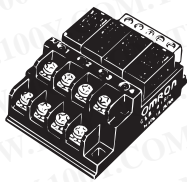

取り付け穴加工寸法
(TOP VIEW)

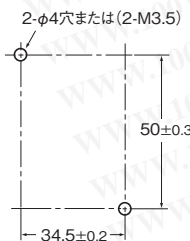

端子配置/内部接続図
(TOP VIEW)

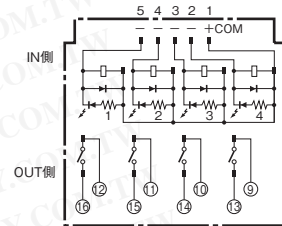

注. コイル極性に注意してください。

コネクタ形
形G6B-4FPND

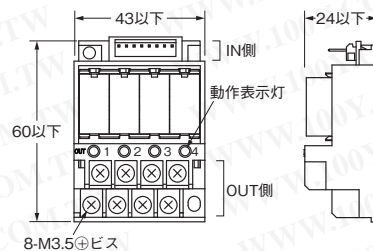
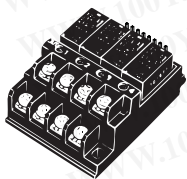

取り付け穴加工寸法
(TOP VIEW)

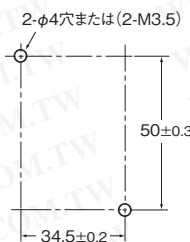

端子配置/内部接続図
(TOP VIEW)

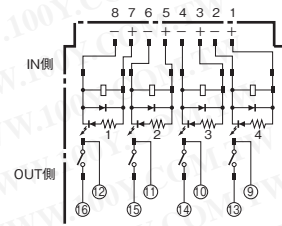

注. コイル極性に注意してください。

■オプション(別売)

●接続ソケット(単品販売可)
形P6BF-4BND(動作表示灯つき)

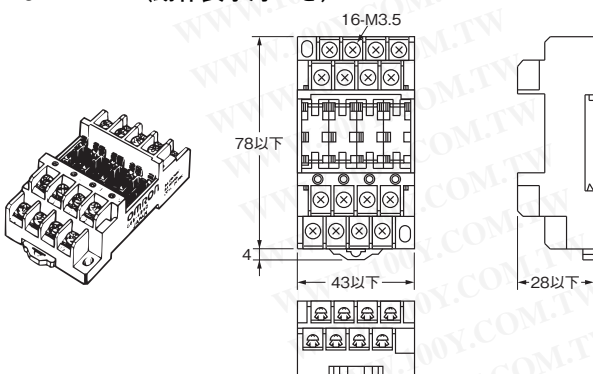

●リレー取りはずし工具、ショートバー別売品、端子カバー別売品
「形G6B-4CB/形G6B-4□□ND/形G3S4 共通のオプション」(9ページ)をご覧ください。

●レール取り付け用別売品
「共用ソケット/DINレール関連商品」をご覧ください。

正しくお使いください

●共通の注意事項は、「リレー 共通の注意事項」をご覧ください。

使用上の注意

●ご搭載リレーの混載について
リレー、SSRの混載はできません。

ターミナルSSR G3S4

小型の4点 出力用ターミナルSSR

- ・小型SSR (形G3S、4個搭載) とソケット、放熱器を一体化した使いやすい構造の集合SSR。
- ・端子はIN/OUT分離構造のため配線が容易。
- ・動作表示LEDつき。
- ・専用ソケットのため、リレーの取り替えが簡単。
- ・DINレール取り付け、ねじ取り付け共用。
- ・専用ソケット共用
リレー搭載 形G6B-4□□NDも用意

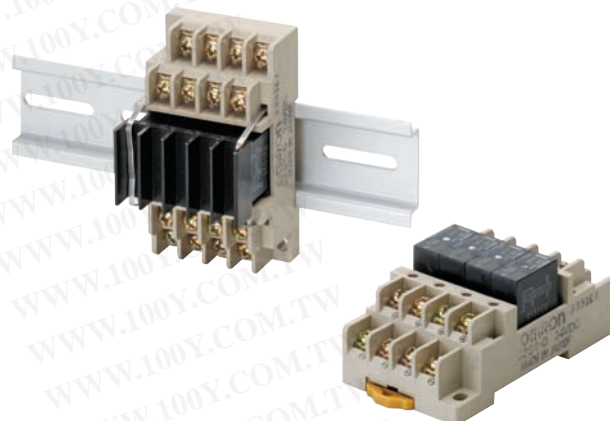

「リレー 共通の注意事項」をご覧ください。

種類／標準価格

(◎印の機種は標準在庫商品です。無印(受注生産商品)の納期についてはお取引先会社にお問い合わせください。)

ご注文の際は、定格電圧をご指定ください。

■本体

接点構成	放熱器	搭載ソリッドステート・リレー	ゼロクロス機能	出力の適用負荷	形式	定格電圧 (V)	標準価格 (¥)
1a×4	有	形G3S-201PL-PD	無	1A、AC 75~264V *1	形G3S4-A	DC 5	6,000
	無					DC12	
	有	形G3SD-Z01P-PD		1A、DC 3~26V *2	形G3S4-D	◎DC24	
	無					DC 5	
有	形G3S4-A1	0.6A、AC 75~264V *1	形G3S4-A1	DC12	5,500		
無				◎DC24			
有	形G3S4-D1	0.6A、DC 3~26V *2	形G3S4-D1	◎DC 5	4,750		
無				DC12			
						◎DC24	

注. 専用ソケット共用の電磁リレー搭載の形G6B-4□□NDも品揃えています。

形G6B-4□□ND(2ページ)をご覧ください。

*1. 現品は250V ACと表示しています。

*2. 現品は24V DCと表示しています。

■オプション(別売)

●接続ソケット(単品販売可)

形式	定格電圧 (V)	標準価格 (¥)
形P6BF-4BND	◎DC 5	2,350
	DC12	
	◎DC24	

●放熱器(単品販売可)

形式	標準価格 (¥)
形Y92B-S10	540

●交換用リレー

形式	定格電圧 (V)	標準価格 (¥)
形G3S-201PL-PD	DC 5	オープン価格 (お取引先会社 にお問い合わせ ください。)
	DC 12	
	◎DC 24	
形G3SD-Z01P-PD	◎DC 5	オープン価格 (お取引先会社 にお問い合わせ ください。)
	DC 12	
	◎DC 24	

●リレー取りはずし工具、ショートバー別売品、端子カバー別売品
「形G6B-4CB/形G6B-4□□ND/形G3S4 共通のオプション」(9ページ)をご覧ください。

●レール取り付け別売品

「共用ソケット/DINレール関連商品」をご覧ください。

定格／性能

■定格

●入力(形G3Sリレー1点当り)

定格電圧	使用電圧	動作電圧レベル	復帰電圧レベル	入力インピーダンス		定格電流		
				形G3S4-A、 形G3S4-A1	形G3S4-D、 形G3S4-D1	形G3S4-A、 形G3S4-A1	形G3S4-D、 形G3S4-D1	
DC	5V	DC 4~6V	DC 4V以下	DC 1V以上	440Ω ± 20%	550Ω ± 20%	19.2mA ± 20%	15.8mA ± 20%
	12V	DC 9.6~14.4V	DC 9.6V以下		1kΩ ± 20%	1.2kΩ ± 20%	15.8mA ± 20%	12.5mA ± 20%
	24V	DC 19.2~28.8V	DC 19.2V以下		2.1kΩ ± 20%	2.3kΩ ± 20%	15.7mA ± 20%	13.2mA ± 20%

注. 定格電流はターミナルのLED電流を含みます。

●出力(形G3Sリレー1点当り)

形式	適用負荷	負荷電圧	負荷電流	サージオン電流耐量
形G3S4-A		AC 75~264V	0.1~1A	15A (60Hz, 1サイクル)
形G3S4-A1			0.1~0.6A	
形G3S4-D		DC 3~26V	0.01~1A	3A (10ms)
形G3S4-D1			0.01~0.6A	

■性能

項目	形式	形G3S4-A、形G3S4-A1	形G3S4-D、形G3S4-D1
動作時間		1ms以下	
復帰時間		負荷電源の1/2サイクル+1ms以下	1ms以下
出力ON電圧降下		1.6V (RMS) 以下	1.5V以下
漏れ電流		2mA以下	0.1mA以下 (DC 26Vにて)
絶縁抵抗		100MΩ以上 (DC 500Vメガにて)	
耐電圧		AC 2,000V 50/60Hz 1min	
振動		10~55~10Hz 片振幅0.75mm (複振幅1.5mm)	
衝撃		1,000m/s ²	
保管温度		-30~+100℃ (ただし、氷結しないこと)	
使用周囲温度		-30~+80℃ (ただし、氷結しないこと)	
使用周囲湿度		45~85%RH	
質量		約95g (-Aタイプ)	約95g (-Dタイプ)

特性データ

■参考データ

(形G3Sリレー 1点当り)

●負荷電流-周囲温度定格

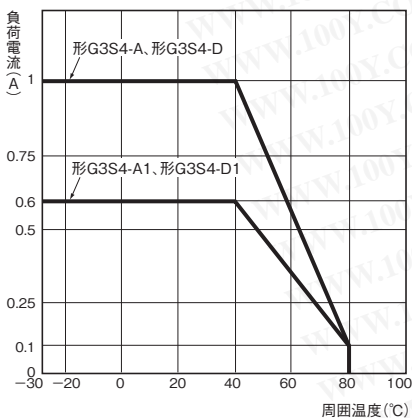

●サージオン電流耐量 非繰り返し (繰り返しの場合、破線の突入電流耐量以下としてください。)

形G3S4-A、形G3S4-A1

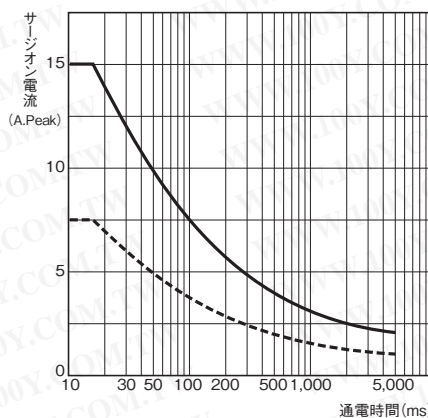

形G3S4-D、形G3S4-D1

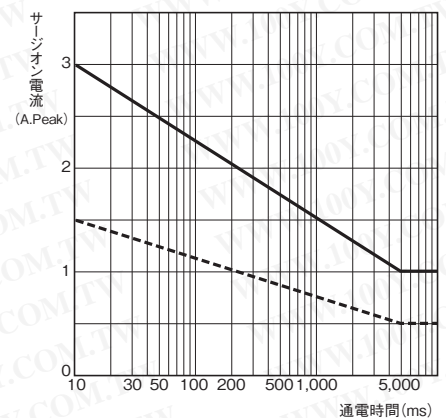

注. 本データは生産ラインの中からサンプリングした実測値を図に表したものであり、参考として扱ってください。これはリレーというものが大量生産されており、多少のバラツキを許容した上で使用することを原則としているからです。

外形寸法

■本体

- 放熱器つき
形G3S4-A
形G3S4-D

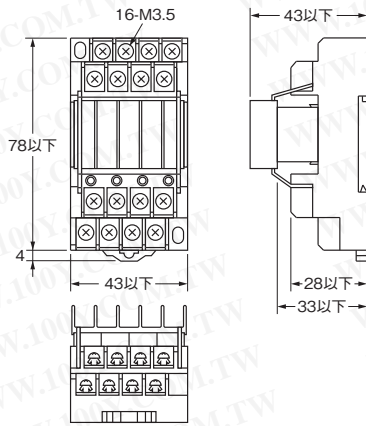
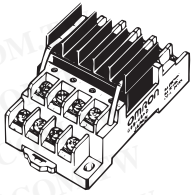

取り付け穴加工寸法
(TOP VIEW)

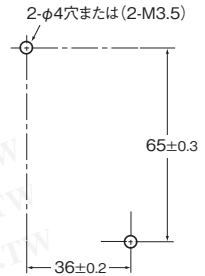

- 放熱器なし
形G3S4-A1
形G3S4-D1

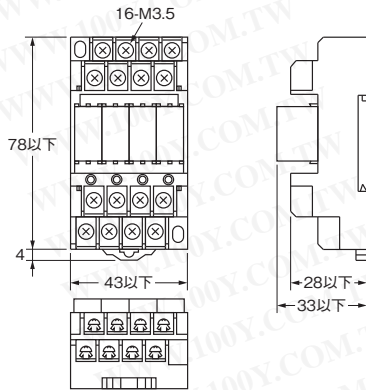
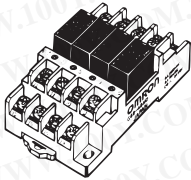

端子配置/内部接続図
(TOP VIEW)

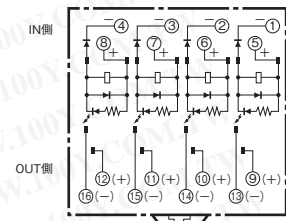

■オプション(別売)

- 接続ソケット(単品販売可)
形P6BF-4BND
(動作表示灯つき)

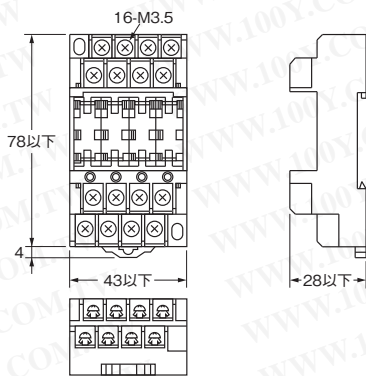
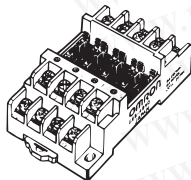

注. 入力端子には極性がありますので、接続の際はご注意ください。
()内は形G3S4-D、-D1の場合です。
接続ソケット単品の場合は、極性印字はありません。

- 放熱器(単品販売可)
形Y92B-S10

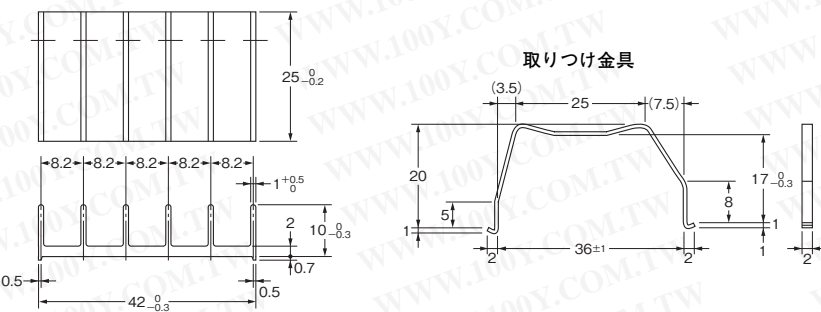
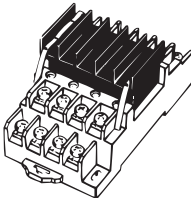

- 交換用リレー
形G3S-201PL-PD
形G3SD-Z01P-PD

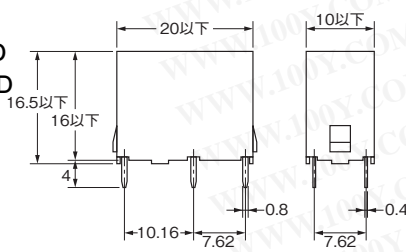
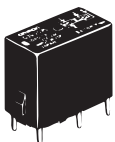

端子配置/接続
(BOTTOM VIEW)

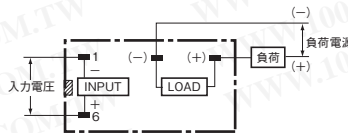

注1. ()内はDC負荷用
注2. 負荷はSSR出力端子の+側、-側のどちらに接続しても使用できます。

- リレー取りはずし工具、ショートバー別売品
「形G6B-4CB/形G6B-4□□ND/形G3S4 共通のオプション」(9ページ)をご覧ください。

- レール取り付け別売品
「共用ソケット/DINレール関連商品」をご覧ください。

正しくお使いください

●共通の注意事項は、「リレー 共通の注意事項」をご覧ください。

使用上の注意

- ・SSRが単独に4回路取り付けられますので、一般的なSSRの接続方法でご使用ください。
- ・取り付け方向性による差はほとんどありませんが、特に通風の良好状態での取り付けに配慮してください。
- ・外部放熱器つき(形G3S4-A、形G3S4-D)のメンテナンスなどにて、放熱器を取りはずす際や、単品購入にて外部放熱器を取りつける際には、放熱器とSSRの接合部に放熱用シリコングリス(YG6260、信越シリコンG746など)を塗布してください。
- ・形G3S4の負荷端子と直列接続することで、負荷電圧を高くすることはできません。SSRの動作時間にわずかな差があるためです。
- ・形G3S4の負荷端子と並列接続することで、負荷電流を増やすことはできません。SSRの動作時間にわずかな差があるためです。
- ・接続ソケット(形P6BF-4BND)は、表示ランプつきですのでDC 5V、DC 12V、DC 24Vの電圧仕様別となります。
- ・SSRを取りはずす場合は、専用のリレー取りはずし工具(形P6B-Y1)をご使用ください。

●搭載リレーの混載について

リレー、SSRの混載はできません。

形G6B-4CB/形G6B-4□□ND/形G3S4 共通のオプション

●リレー取りはずし工具

形P6B-Y1

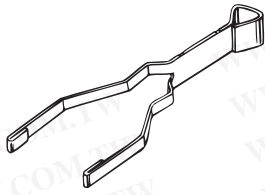

種類／標準価格 (◎印の機種は標準在庫商品です。)

適応ターミナルリレー形式	形式	標準価格(¥)
形G6B-4CB 形G6B-4□□ND 形G3S4	◎形P6B-Y1	オープン価格 (お取引先にお問い合わせください。)

●ショートバー

形G6B-4-SB

(使用目的は、コイルまたは接点の共通端子を渡り配線するためのショートバーです。)

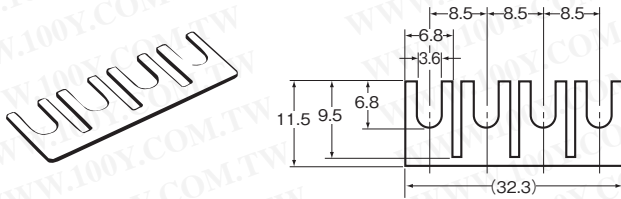

種類／標準価格 (◎印の機種は標準在庫商品です。)

適応ターミナルリレー形式	形式	標準価格(¥)
形G6B-4CB 形G6B-4□□ND 形G3S4	◎形G6B-4-SB	71

●端子カバー(2個1組)

形G6B-4-C

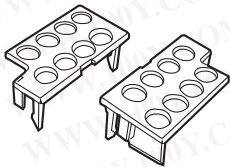

種類／標準価格 (納期についてはお取引先にお問い合わせください。)

適応ターミナルリレー形式	形式	標準価格(¥)
形G6B-4BND 形G6B-47BND 形G6B-48BND 形G3S4-A1 形G3S4-D1	形G6B-4-C	173

●接続ソケット(単品販売可)

形P6BF-4BND(動作表示灯つき)

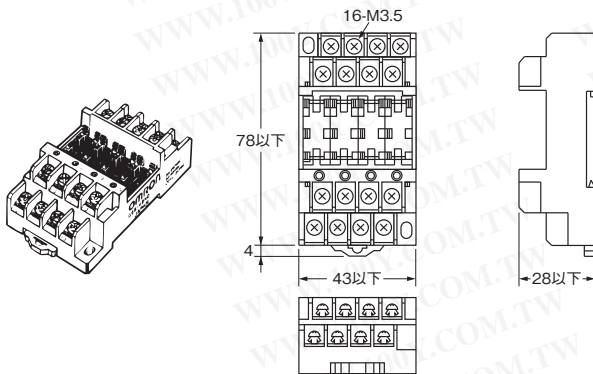

種類／標準価格 (納期についてはお取引先にお問い合わせください。)

対応ターミナルリレー形式	形式	定格電圧(V)	標準価格(¥)
形G6B-4BND 形G6B-47BND 形G3S4	形P6BF-4BND	◎DC 5	2,350
		DC 12	
		◎DC 24	

電圧仕様も指定してください。
ソケット形P6BF-4BND単品での海外規格取得はしていません。

勝特力材料 886-3-5753170
 胜特力电子(上海) 86-21-34970699
 胜特力电子(深圳) 86-755-83298787
[Http://www.100y.com.tw](http://www.100y.com.tw)