

Receptacle Connectors (Wire Applied)

Standard Type Receptacle Contacts

Material:

Pre-Tin Brass

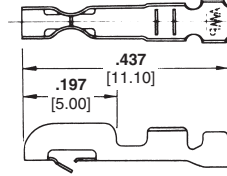

Wire Size AWG (mm ²)	Wire Ins. Diameter	Contact Part Numbers Brass/Pre-Tin		Hand Tool Part Numbers
		S.T.	L.P.	
30-26 (0.05-0.15)	.039-.055 1.00-1.40	—	170205-1	722561-1
26-20 (0.14-0.52)	.043-.075 1.10-1.90	170262-1	170204-1	722560-1

Hand Tool Instruction Sheet: IS-071J.

Standard Type Receptacle Housings for Standard Circuit .098 [2.50]

Material:

UL 94V-0 rated, 6/6 nylon

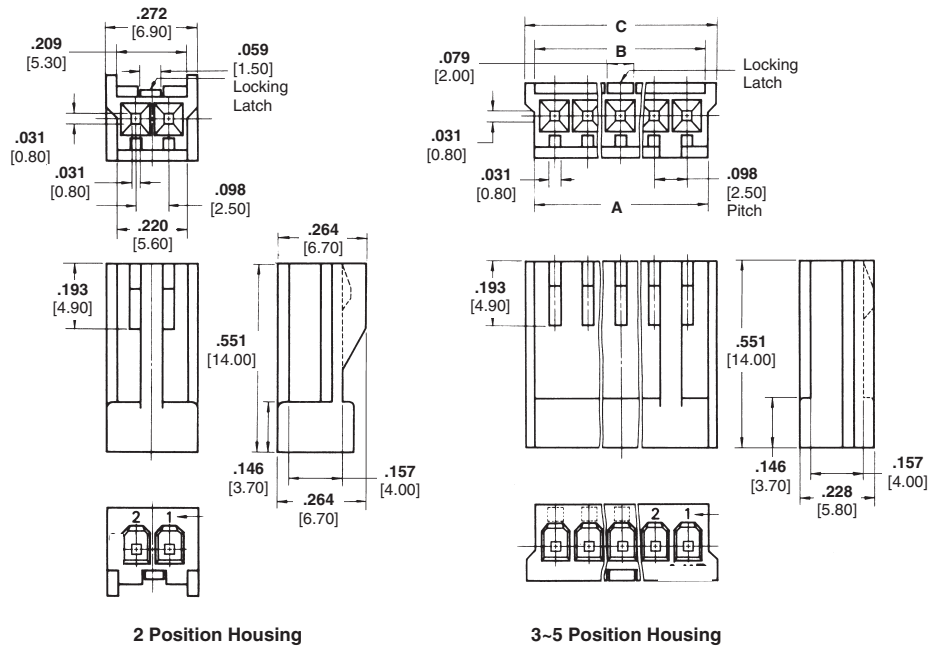
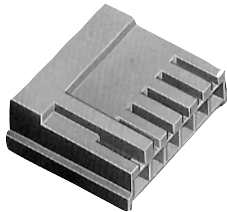

No. of Positions	Dimensions			Part Numbers Natural
	A	B	C	
2	—	—	—	171822-2
3	.319 8.1	.307 7.8	.370 9.4	171822-3
4	.417 10.6	.406 10.3	.469 11.9	171822-4
5	.516 13.1	.504 12.8	.567 14.4	171822-5

Receptacle Connectors (Wire Applied)

Low Profile Type Receptacle Contacts

Material:

Pre-Tin Phosphor Bronze

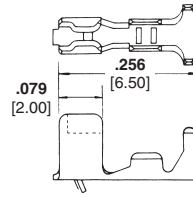

AWG	Wire Size	Wire Ins. Dia.	Contact Part No.		Hand Tool Part Numbers
	mm ²		S.T.	L.P.	
30-26	0.05~0.15	.039~.059	1.00~1.50	—	170370-1 724663-1
26-22	0.12~0.35	.043~.075	1.10~1.90	170354-1	170369-1 755332-1

Hand Tool Instruction Sheet: IS-099J (724663-1), IS-364J (755332-1).
 Insertion Tool Number 724674-1. Extraction Tool Number 724676-1.

Low Profile Type Receptacle Housings .098 [2.50]

Material:

UL 94V-0 rated, 6/6 nylon

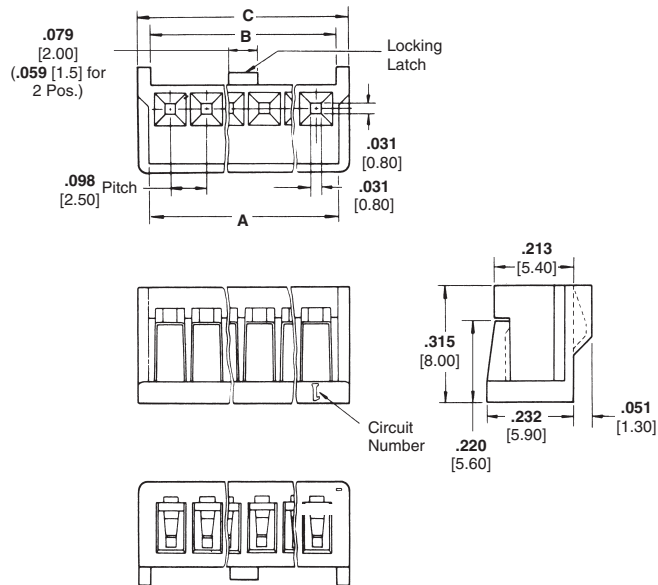
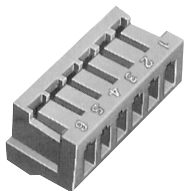

No. of Positions	Dimensions			Part Numbers Natural
	A	B	C	
2	.217 5.50	.205 5.20	.276 7.00	172142-2
3	.315 8.00	.303 7.70	.374 9.50	172142-3
4	.413 10.50	.402 10.20	.472 12.00	172142-4

EI シリーズ・コネクタ

小型・精密、しかもきわめて経済的な、電線対電線、電線対基板接続用のコネクタです。

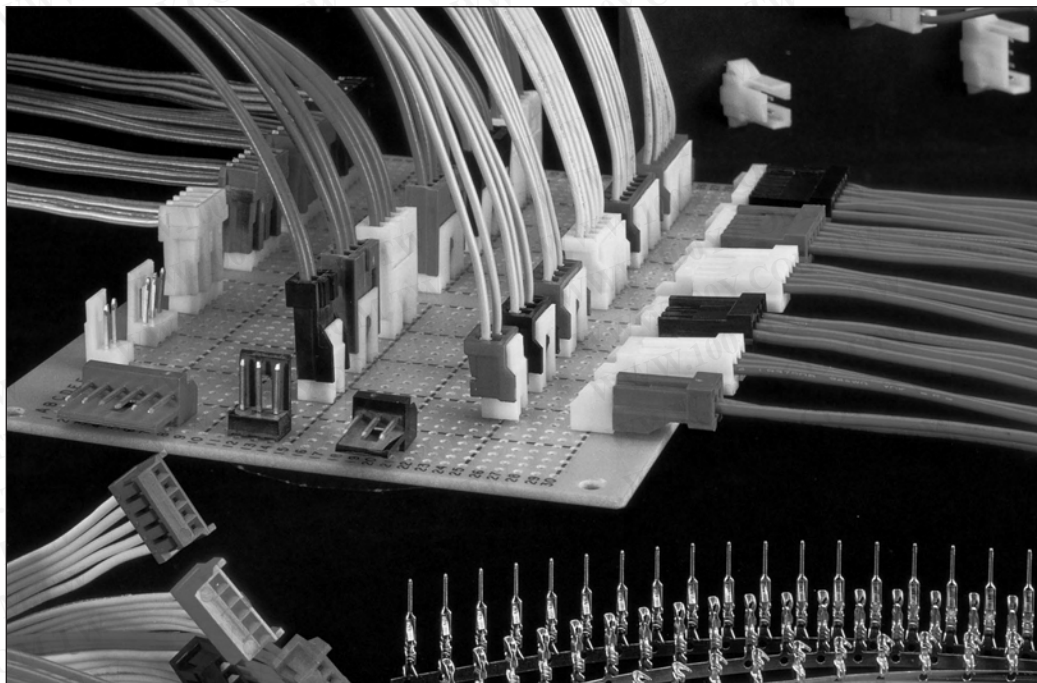

電線対基板

- 電気機器内配線の高密度化、小型化、また作業の省力化などに最適です。
- ハウジングには、嵌合時のロッキング機構、誤嵌合を防ぐ方向性、嵌合時のピッチずれを防ぐガイドなど、優れた機構がついています。
- 次のJEMA自主規準対応品も用意されています。
引抜き補強型リセプタクル (2極、3極)
保持力補強垂直型ポスト・ヘッダー (2極、3極)

勝特力材料 886-3-5753170
 勝特力电子(上海) 86-21-34970699
 勝特力电子(深圳) 86-755-83298787
[Http://www.100y.com.tw](http://www.100y.com.tw)

■材質、仕上げ

		接 触 子	ハウジング
リセプタクル コネクタ	ロープロファイル 型	プラチン・燐青銅	UL94V-0、6/6 ナイロン、自然色
	スタンダード型	プラチン・プラスまたは プラチン・燐青銅または ニッケル・金めっき燐青銅	UL94V-0、6/6 ナイロン、自然色
キャップ コネクタ	宙吊り用および パネル取付用	プラチン・プラスまたは プラチン・燐青銅または ニッケル・金めっき燐青銅	UL94V-0、6/6 ナイロン
ポスト ヘッダー	ヘッダー—UL94V-0、6/6ナイロン、自然色 ポスト—黄銅に銅下地、錫めっきまたは金めっき仕上げ		

■性能、規格

定格電圧	250V AC	製品規格	108-5118
定格電流	2A(AWG # 30)~ 5A(AWG # 20)		
		圧着規格	114-5035 (スタンダード)
			114-5051 (ロープロファイル)

EI シリーズ・コネクタ

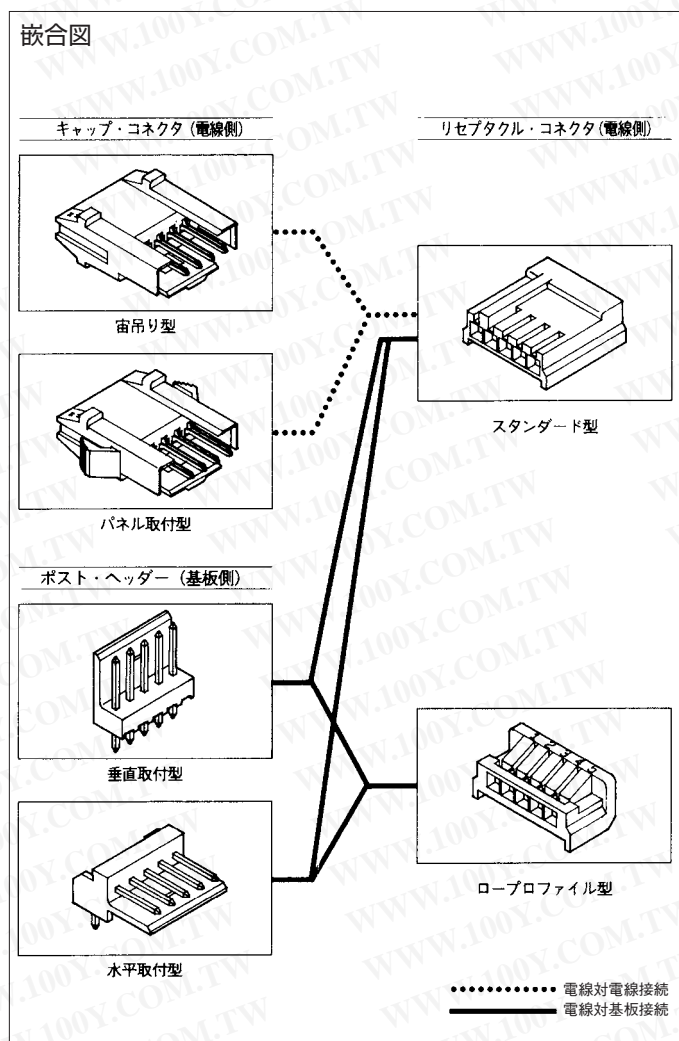

■種類、嵌合組合せ () 内は極数

電線対基板接続の嵌合組合せ			
電線装着用	リセプタクル・コネクタ (2 ~ 12)	基板装着用	ポスト・ヘッダー (2 ~ 20)
	└スタンダード型		└垂直取付型
	└ロープロファイル型		└水平取付型
電線対電線接続の嵌合組合せ			
電線装着用	リセプタクル・コネクタ	電線装着用	キャップ・ハウジング
	スタンダード型 (2 ~ 12)		└宙吊り (2 ~ 12)
			└パネル取付用 (2 ~ 6)

EI シリーズ・コネクタ

リセプタクル・コネクタ

引抜き補強型

(JEMA自主規準対応品)

リセプタクル

ハウジング

標準回路用

嵌合相手

ポストヘッダー

型番：□-172487-□

□-171826-□

キャップ・ハウジング

型番：□-172211-□

□-172213-□

材質：UL94V-0、6/6ナイロン

色は表参照

2極
ハウジング

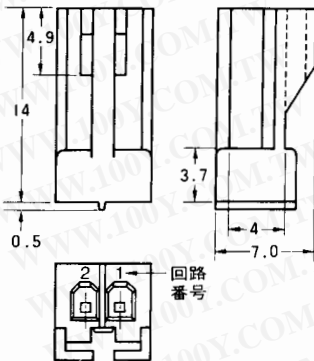
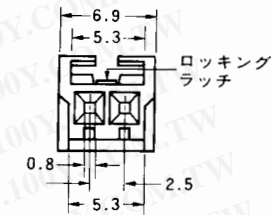

3極
ハウジング

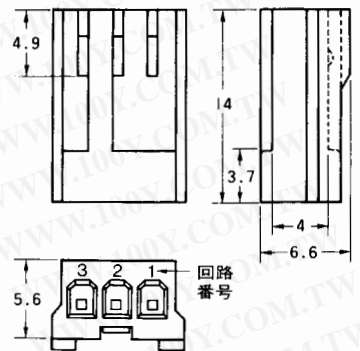
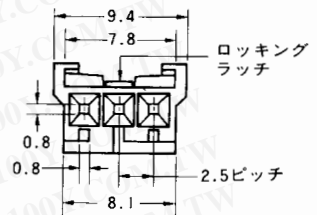

極 数	型 番				
	自然色	黒色	青色	緑色	赤色
2	172486-2	2-172486-2	4-172486-2	6-172486-2	8-172486-2
3	172486-3	2-172486-3	4-172486-3	6-172486-3	8-172486-3

ポストヘッダー (2.5mmピッチ)

保持力補強型

(JEMA自主規準対応品)

垂直取付型

嵌合相手

リセプタクル・コネクタ

型番：□-172486-□

材質：

ヘッダー——UL94V-0、

6/6ナイロン、色は表参照

ポスト——黄銅に銅下地めっき

その上に錫めっき

2極用

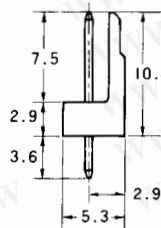
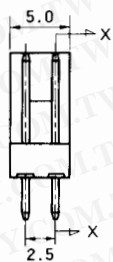
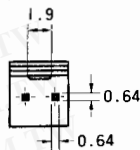

3極用

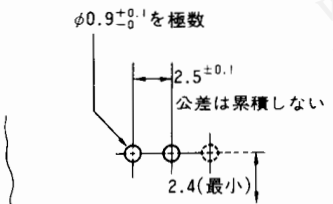
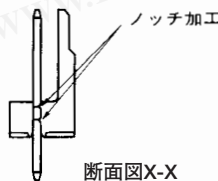
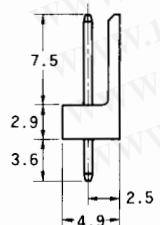
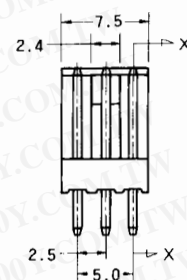
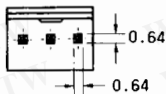

プリント基板取付寸法
適用基板厚：1.6mm

極 数	型 番				
	自然色	黒色	青色	緑色	赤色
2	172487-2	2-172487-2	4-172487-2	6-172487-2	8-172487-2
3	172487-3	2-172487-3	4-172487-3	6-172487-3	8-172487-3

注：すべての型番はRoHS適合製品です。

EI シリーズ・コネクタ

リセプタクル接触子

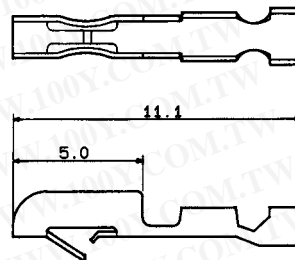
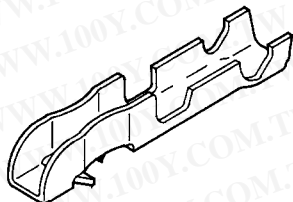

適用電線		絶縁被覆 外 径	接触子型番				手動工具 の 型 番	PEW-12 (ダイスのみ)		
AWG	mm ²		プレティン・プラス		プレティン・燐青銅				ニッケル・金めっき燐青銅*	
			連鎖状	バラ状	連鎖状	バラ状	連鎖状	バラ状		
30-26	0.05~0.15	1.0~1.4	170263-1	170205-1	170263-2	170205-2	170263-3	170205-3	91562-1	1891359-1 (1891360-1)
26-20	0.14~0.52	1.1~1.9	170262-1	170204-1	170262-2	170204-2	170262-4	170204-4	91556-1	1891357-1 (1891358-1)

手動工具取扱説明書：408-8547 *燐青銅にニッケル下地めっき、さらに接触部は0.38 μmの金めっき。

リセプタクル・ハウジング

標準回路

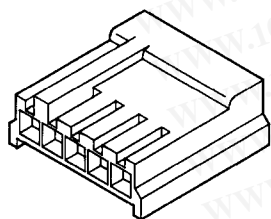

嵌合相手

キャップ・コネクタ

- 型番：□-172211-□
- 172213-□

ポスト・ヘッダー

- 型番：□-171825-□
- 176153-□
- 171826-□

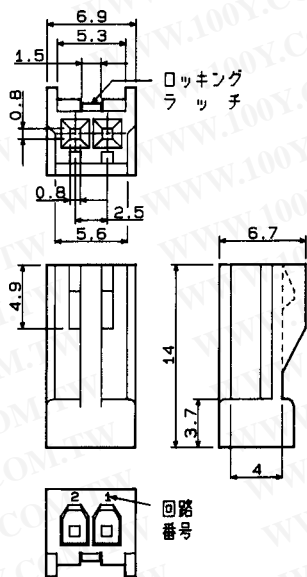

2極ハウジング

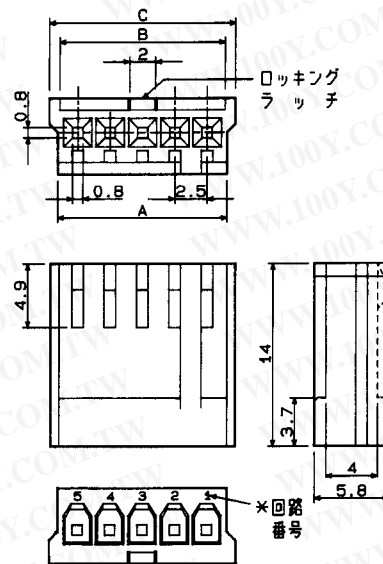

3~12極ハウジング

極 数	寸 法			型 番*				
	A	B	C	自然色	黒色	青色	緑色	赤色
2	5.6	5.3	6.9	171822-2	2-171822-2	4-171822-2	6-171822-2	8-171822-2
3	8.1	7.8	9.4	171822-3	2-171822-3	4-171822-3	6-171822-3	8-171822-3
4	10.6	10.3	11.9	171822-4	2-171822-4	4-171822-4	6-171822-4	8-171822-4
5	13.1	12.8	14.4	171822-5	2-171822-5	4-171822-5	6-171822-5	8-171822-5
6	15.6	15.3	16.9	171822-6	2-171822-6	4-171822-6	6-171822-6	8-171822-6
7	18.1	17.8	19.4	171822-7	2-171822-7	4-171822-7	6-171822-7	8-171822-7
8	20.6	20.3	21.9	171822-8	2-171822-8	4-171822-8	6-171822-8	8-171822-8
9	23.1	22.8	24.4	171822-9	2-171822-9	4-171822-9	6-171822-9	8-171822-9
10	25.6	25.3	26.9	1-171822-0	3-171822-0	5-171822-0	7-171822-0	9-171822-0
12	30.6	30.3	31.9	1-171822-2	3-171822-2	5-171822-2	7-171822-2	9-171822-2

*ハウジングの型番は、いずれも標準回路用です。この他に逆回路用ハウジングも用意されていますので型番についてはお問い合わせください。逆回路用ハウジングの色は自然色、黒色および青色です。

注：すべての型番はRoHS適合製品です。

EI シリーズ・コネクタ

キャップ・コネクタ(スタンダード型)

ピン接触子

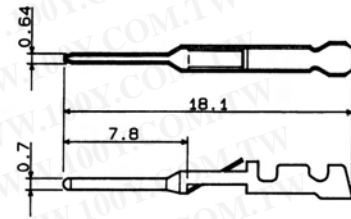
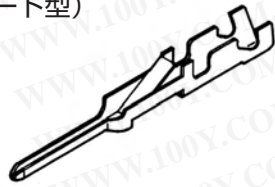

適用電線		絶縁被覆 外 径	接触子型番				手動工具 の型番	PEW-12 (ダイスのみ)		
AWG	mm ²		プレティン・プラス 連鎖状	プレティン バラ状	プレティン・燐青銅 連鎖状	プレティン・燐青銅 バラ状			ニッケル・金めっき燐青銅* 連鎖状	ニッケル・金めっき燐青銅* バラ状
30-26	0.05~0.15	1.0~1.4	170377-1	170430-1	170377-2	170430-2	170377-3	170430-3	91570-1	1891569-1 (1891570-1)
26-20	0.14~0.52	1.1~1.9	170376-1	170429-1	170376-2	170429-2	170376-3	170429-3	91566-1	1891567-1 (1891568-1)

手動工具取扱説明書：408-8547 引抜工具型番：724762-1。*燐青銅にニッケル下地めっき、さらにピン先端部は0.38 μm厚の金めっき。

電線対基板

キャップ・ハウジング

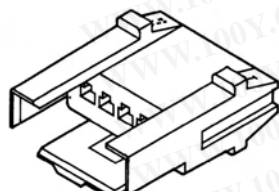

宙吊り用

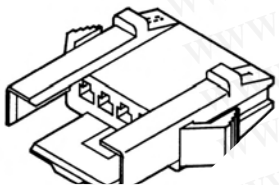

パネル取付用

宙吊り用

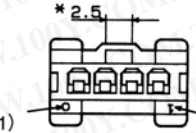
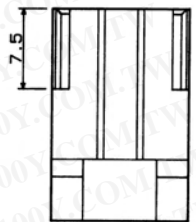
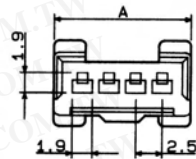

パネル取付用

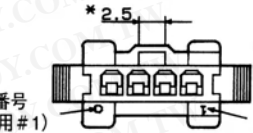
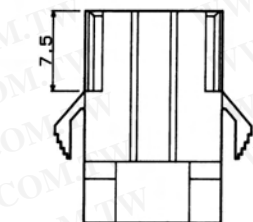
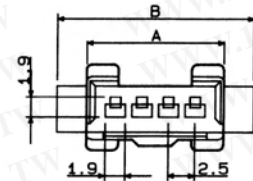

嵌合相手
リセプタクル・コネクタ
型番：□-171822-□
□-172486-□

回路番号
(逆回路用 #1)

*2極=2.0
回路番号
(標準回路用 #1)

回路番号
(逆回路用 #1)

*2極=2.0
回路番号
(標準回路用 #1)

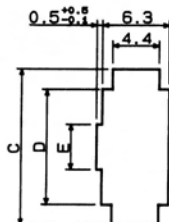

パネル取付寸法
(適用パネル厚：0.8~1.6mm)
ハウジングはパネル打抜側から挿入

極 数	宙吊り用		パネル取付用				
	寸 法 A	型 番*	寸 法 A B	型 番*	パネル取付寸法 C D E		
2	7.9	172211-2	7.9 13.5	172213-2	12.0	8.2	3.7
3	10.4	172211-3	10.4 16.0	172213-3	14.5	10.7	
4	12.9	172211-4	12.9 18.5	172213-4	17.0	13.2	
5	15.4	172211-5	15.4 21.0	172213-5	19.5	15.7	
6	17.9	172211-6	17.9 23.5	172213-6	22.0	18.2	4.2
7	-	-	20.4 26.0	172213-7	24.5	20.7	
8	22.7	172211-8	22.9 28.5	172213-8	27.0	23.2	
10	27.7	1-172211-0	-	-	-	-	-
12	32.7	1-172211-2	-	-	-	-	-

*ハウジングの型番は、いずれも標準回路用です。この他に逆回路用ハウジングも用意されていますので型番についてはお問い合わせください。逆回路用ハウジングの色は自然色、黒色および青色です。

注：すべての型番はRoHS適合製品です。

EI シリーズ・コネクタ

リセプタクル・コネクタ(ロープロファイル型)

リセプタクル接触子

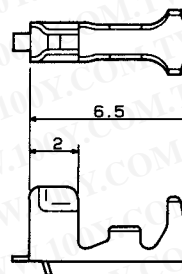
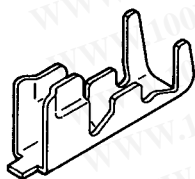

適用電線		絶縁被覆		接触子の型番		手動工具の 型番	挿入工具の 型番	引抜工具の 型番
AWG	mm ²	外径		連鎖状	バラ状			
30-26	0.05~0.15	1.0~1.5		170355-1	170370-1	724663-1	724674-1	724676-1
26-22	0.12~0.35	1.1~1.9		170354-1	170369-1	91571-1		

手動工具取扱説明書：724663-1(411-5099) 91571-1(408-8547)。

リセプタクル・ハウジング

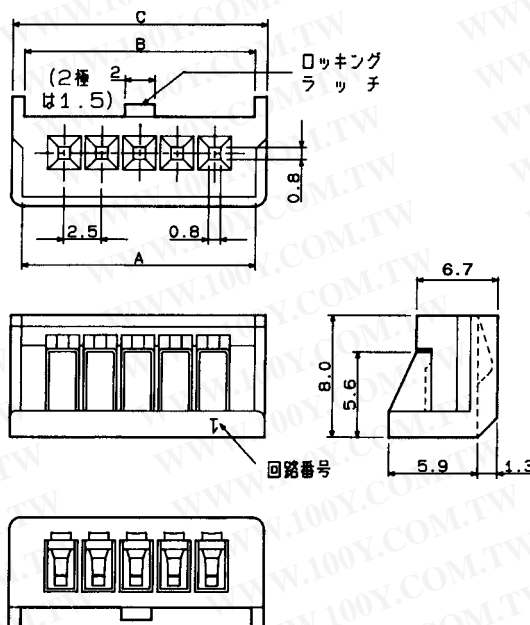
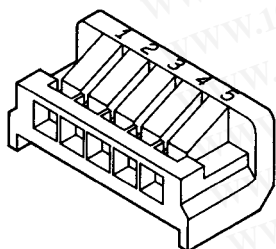

嵌合相手

ポスト・ヘッダー

- 型番：□-171826-□
- 171825-□
- 176153-□

極数	寸法			型番				
	A	B	C	自然色	黒色	青色	緑色	赤色
2	5.5	5.2	7.0	172142-2	2-172142-2	4-172142-2	6-172142-2	8-172142-2
3	8.0	7.7	9.5	172142-3	2-172142-3	4-172142-3	6-172142-3	8-172142-3
4	10.5	10.2	12.0	172142-4	2-172142-4	4-172142-4	6-172142-4	8-172142-4
5	13.0	12.7	14.5	172142-5	2-172142-5	4-172142-5	6-172142-5	8-172142-5
6	15.5	15.2	17.0	172142-6	2-172142-6	4-172142-6	6-172142-6	8-172142-6
7	18.0	17.7	19.5	172142-7	2-172142-7	4-172142-7	6-172142-7	8-172142-7
8	20.5	20.2	22.0	172142-8	2-172142-8	4-172142-8	6-172142-8	8-172142-8
9	23.0	22.7	24.5	172142-9	2-172142-9	4-172142-9	-	-
10	25.5	25.2	27.0	1-172142-0	3-172142-0	5-172142-0	-	-
12	30.5	30.2	32.0	1-172142-2	3-172142-2	5-172142-2	-	-

注：すべての型番はRoHS適合製品です。

EI シリーズ・コネクタ

**ポスト・ヘッダー
垂直取付型**

嵌合相手
リセプタクル・コネクタ
型番：□-172486-□
□-171822-□
□-172142-□

2極用

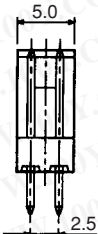
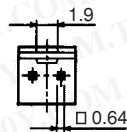

3~12極用 (5.0ピッチは2~5極用)

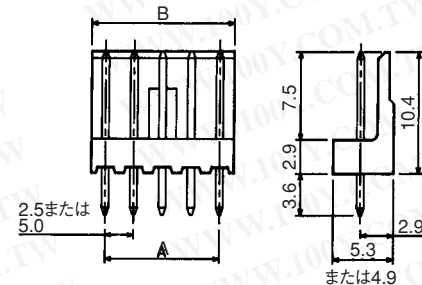
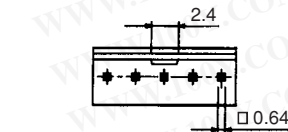

水平取付型

嵌合相手
リセプタクル・コネクタ
型番：□-172486-□
□-171822-□
□-172142-□

2極用

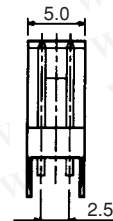
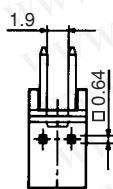

3~12極用 (5.0ピッチは2~5極用)

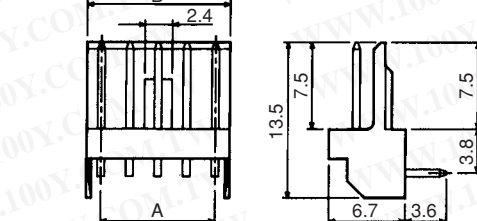
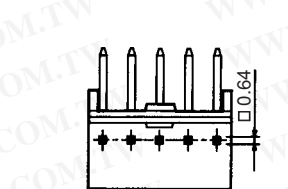

プリント基板取付寸法
垂直および水平取付用
適用基板厚：1.6mm

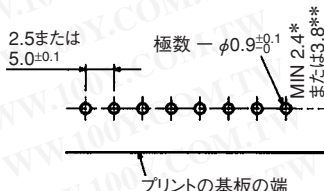

* 垂直取付型用
** 水平取付型用

勝特力材料 886-3-5753170
勝特力電子(上海) 86-21-34970699
勝特力電子(深圳) 86-755-83298787
[Http://www.100y.com.tw](http://www.100y.com.tw)

極 数		寸 法		型 番				
2.5ピッチ	5.0ピッチ	A	B	2.5ピッチ用			5.0ピッチ用	
				垂直取付型*	水平取付型		垂直取付型	水平取付型
				錫めっき	錫めっき	金めっき	錫めっき	錫めっき
2	-	-	-	171825-2	171826-2	176153-2	-	-
3	2	5.0	7.5	171825-3	171826-3	176153-3	172106-2	172107-2
4	-	7.5	10.0	171825-4	171826-4	176153-4	-	-
5	3	10.0	12.5	171825-5	171826-5	176153-5	172106-3	172107-3
6	-	12.5	15.0	171825-6	171826-6	176153-6	-	-
7	4	15.0	17.5	171825-7	171826-7	176153-7	172106-4	172107-4
8	-	17.5	20.0	171825-8	171826-8	176153-8	-	-
9	5	20.0	22.5	171825-9	171826-9	-	172106-5	172107-5
10	-	22.5	25.0	1-171825-0	1-171826-0	-	-	-
12	6	25.0	30.0	1-171825-2	1-171826-2	-	172106-6	172107-6

*ニッケル下地金めっきの製品もあります。(2~12極) 型番：173081-□ 枝番は表をご覧ください。

※ハウジングの色は自然色。他の色についてはお問い合わせください。

※キック付および極性付ポスト・ヘッダー (2.5mmピッチ) もあります。お問い合わせください。

注：すべての型番はRoHS適合製品です。