

JIS C 5432 丸形 コネクタ

JM シリーズ

概要

JM シリーズは、JIS C 5432 に準拠した小型、軽量で高密度コンタクト配列の丸形コネクタです。
フードはプラスチックフードと金属フードがあり、用途で使い分け頂けます。



準拠規格

JIS C 5432

耐水性

—

ロック方式

ねじ
(M18～M30)

結線

半田
(ボックスシスは
DIPタイプも有り)

安全規格

UL

嵌合

—

特長

- インサートに組み込まれたコンタクトのはんだカップは一定方向に揃えてあり結線が容易にできます (下図参照)。
- UL 取得：ファイル No.E72124

勝特力電材超市-龍山店 886-3-5773766
勝特力電材超市-光復店 886-3-5729570
勝特力電子(上海) 86-21-34970699
勝特力電子(深圳) 86-755-83298787
<https://www.100y.com.tw>

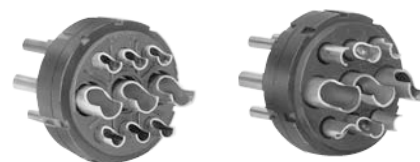

弊社製品

他社製品

仕様

おすコンタクト径	1.0mm	1.6mm
定格電圧	AC250V(r.m.s.) 又は DC350V	
定格電流	5A / コンタクト	10A / コンタクト
使用温度範囲	- 25°C ~ + 85°C	
絶縁抵抗	DC500V で 1,000 MΩ 以上	
耐電圧試験	AC1,000V(r.m.s.) で 1 分間	
接触抵抗 (電圧降下法)	DC1A で 5mΩ 以下	
耐振性試験	振動数 10 ~ 55Hz、全振巾 1.5mm	
耐衝撃性試験	加速度 50G	
耐久性試験	抜差し 500 回	
耐湿性試験 (定常状態)	40°C、RH90 ~ 95% で 96 時間	
温度サイクル試験	- 40°C ~ + 100°C で 5 サイクル	
塩水噴霧試験	濃度 5%、35°C で 48 時間	
適合電線	導体径	1.0mm 以下
	導体断面積	0.5mm ² 以下
		1.5mm 以下
		1.25mm ² 以下

©このカタログの仕様等は予告なく変更することがありますので、ご了承ください。

また、掲載している製品の特性、及び仕様は参考値です。製品を使用する際は、最新の納入仕様書で内容のご確認をお願い致します。

▶ 材質 / 処理

材質 / 処理



部品名	材質 / 処理
プラグシェル	亜鉛合金 / 亜鉛めっき+三価クロメート処理 (黒色)
カップリングリング	亜鉛合金 / 亜鉛めっき+三価クロメート処理 (黒色)
オス形フロントインサート	PBT 樹脂 (青色) [94V-0]
オス形リアインサート	PBT 樹脂 (青色) [94V-0]
メス形フロントインサート	PBT 樹脂 (青色) [94V-0]
メス形リアインサート	PBT 樹脂 (青色) [94V-0]
オスコンタクト	銅合金 / 銀めっきまたは金めっき (標準：銀めっき)
メスコンタクト	銅合金 / 銀めっきまたは金めっき (標準：銀めっき)
リテナーリング	銅合金 / ニッケルめっき
直形フードハーフ	PBT 樹脂 (黒色) [94V-0] またはアルミ合金 / 亜鉛めっき+三価クロメート処理 (黒色)
ケーブルクランプハーフ	鋼 / 亜鉛めっき+三価クロメート処理 (透明)
小ねじ	鋼 / 亜鉛めっき+三価クロメート処理 (透明)
ばね座金	銅合金 / 亜鉛めっき+三価クロメート処理 (透明)
六角ナット	鋼 / 亜鉛めっき+三価クロメート処理 (透明)

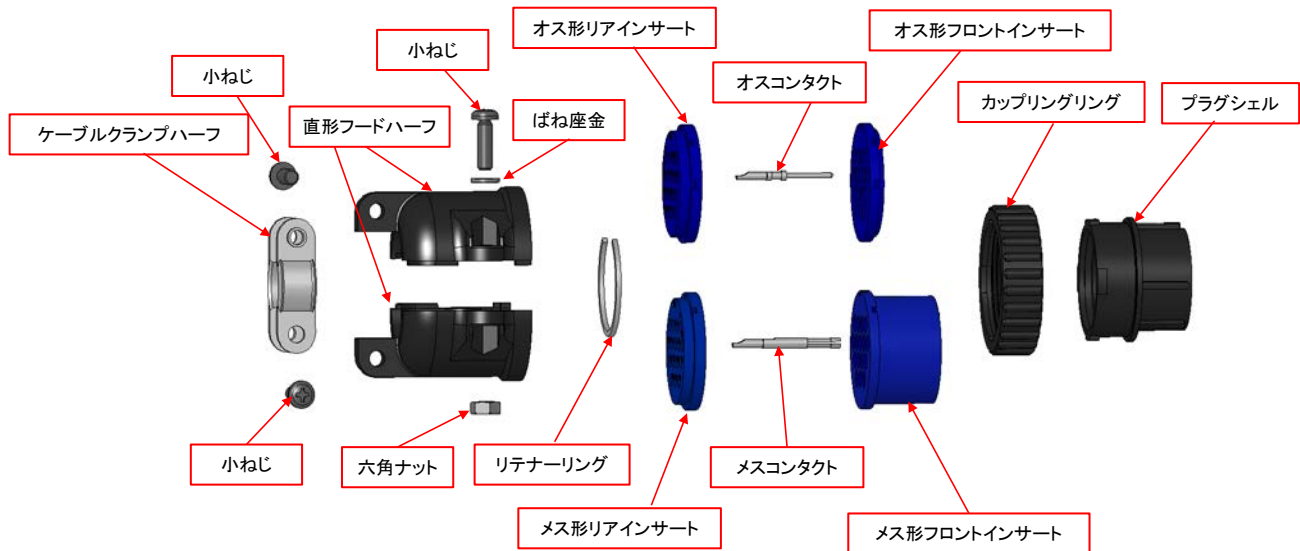

◎このカタログの仕様等は予告なく変更することがありますので、ご了承ください。
 また、掲載している製品の特性、及び仕様は参考値です。製品を使用する際は、最新の納入仕様書で内容のご確認をお願い致します。

<https://www.connector.fujikura.com>

▶ コネクタ組合せ図

コネクタ概要

□ : 本製品のJM

【プラグ】

1 直形プラグ JMSP

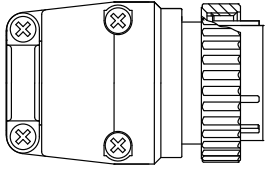

- 1-① JMSP □□□□□□□□ -D
[プラスチックフード]
- 1-② JMSP □□□□□□□□ M-D
[金属フード]

2 L形プラグ JMLP

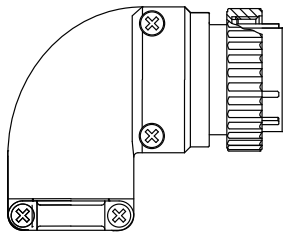

- 2-① JMLP □□□□□□□□ -D
[プラスチックフード]
- 2-② JMLP □□□□□□□□ M-D
[金属フード]

8 キャップ JM□□□□

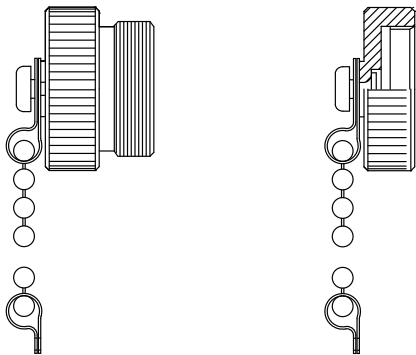

- 8-① プラグキャップ JMPC □□
- 8-② レセプタクルキャップ JMRC □□

※ケーブルレセプタクル：ケーブルと接続 [中継用]
 ウォールレセプタクル：ケーブルと接続し、
 パネルに固定
 ボックスレセプタクル：基板と接続

【レセプタクル】

3 ケーブルレセプタクル JMCR [中継用]

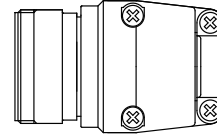

- 3-① JMCR □□□□□□□□ -D
[プラスチックフード]
- 3-② JMCR □□□□□□□□ M-D
[金属フード]

4 L形ケーブルレセプタクル JMCL [中継用]

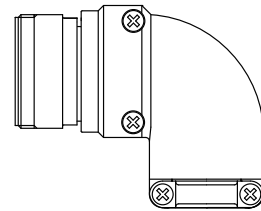

- 4-① JMCL □□□□□□□□ M-D
[金属フード]

5 ウォールレセプタクル JMWR

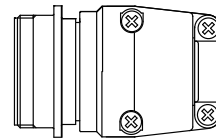

- 5-① JMWR □□□□□□□□ -D
[プラスチックフード]
- 5-② JMWR □□□□□□□□ M-D
[金属フード]

6 L形ウォールレセプタクル JMWL

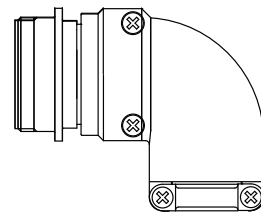

- 6-① JMWL □□□□□□□□ M-D
[金属フード]

7 ボックスレセプタクル JMR

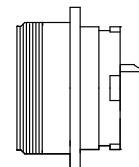

- 7-① JMR □□□□□□□□ D-D
[はんだ付け・ディップ]

嵌合

※このカタログの仕様等は予告なく変更することがありますので、ご了承願います。
 また、掲載している製品の特性、及び仕様は参考値です。製品を使用する際は、最新の納入仕様書で内容のご確認をお願い致します。

▶ 直形プラグ JMSP

■プラスチックフード

1-① JMSP □□□□□□□ -D
① ② ③ ④ ⑤ ⑥ ⑦

①コネクタ形状	SP: 直形プラグコネクタ
②シェルサイズ	13, 16, 21, 25
③芯数	03, 04, 05, 07, 10, 16, 19, 24, 28, 32 コネクタ配列一覧表参照 (P8)
④コネクタ形状	M: おすコネクタ F: めすコネクタ
⑤キー位置変更	表示無 : 標準キー X, Y, Z: キー位置変更記号一覧表参照 (P8)
⑥コネクタ表面処理	表示なし: Agメッキ (標準) G : Auメッキ
⑦RoHS対応	D: 三価クロメート処理 (黒色)

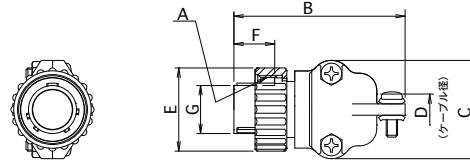

シェルサイズ	A ネジ	B 以下	C 以下	φ D	E±1	F ⁺⁰ _{-0.8}	φ G ⁺⁰ _{-0.2}
13	M18×1	46.5	26.5	3.0~8.0	21	11.2	12.7
16	M22×1	48.8	30.5	3.0~9.0	25	11.2	16.3
21	M26×1	51.8	34.0	8.0~12.0	29	11.2	20.5
25	M30×1	54.1	37.5	9.6~15.0	33	11.2	24.7

■金属フード

1-② JMSP □□□□□□□ M-D
① ② ③ ④ ⑤ ⑥ ⑦ ⑧

①コネクタ形状	SP: 直形プラグコネクタ
②シェルサイズ	13, 16, 21, 25
③芯数	03, 04, 05, 07, 10, 16, 19, 24, 28, 32 コネクタ配列一覧表参照 (P8)
④コネクタ形状	M: おすコネクタ F: めすコネクタ
⑤キー位置変更	表示無 : 標準キー X, Y, Z: キー位置変更記号一覧表参照 (P8)
⑥コネクタ表面処理	表示なし: Agメッキ (標準) G : Auメッキ
⑦シェル材質	M : 金属フード
⑧RoHS対応	D: 三価クロメート処理 (黒色)

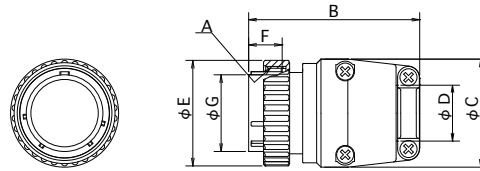

シェルサイズ	A ネジ	B 以下	C 以下	φ D	E±1	F ⁺⁰ _{-0.8}	φ G ⁺⁰ _{-0.2}
13	M18×1	48.5	24.0	7~8.7	21	11.2	12.7
16	M22×1	50.5	27.9	8~10.5	25	11.2	16.3
21	M26×1	52.5	32.1	10~13.0	29	11.2	20.5
25	M30×1	55.5	35.3	14~16.0	33	11.2	24.7

▶ L形プラグ JMLP

■プラスチックフード

2-① JMLP □□□□□□□ -D
① ② ③ ④ ⑤ ⑥ ⑦

①コネクタ形状	LP: L形プラグコネクタ
②シェルサイズ	13, 16, 21, 25
③芯数	03, 04, 05, 07, 10, 16, 19, 24, 28, 32 コネクタ配列一覧表参照 (P8)
④コネクタ形状	M: おすコネクタ F: めすコネクタ
⑤キー位置変更	表示無 : 標準キー X, Y, Z: キー位置変更記号一覧表参照 (P8)
⑥コネクタ表面処理	表示なし: Agメッキ (標準) G : Auメッキ
⑦RoHS対応	D: 三価クロメート処理 (黒色)

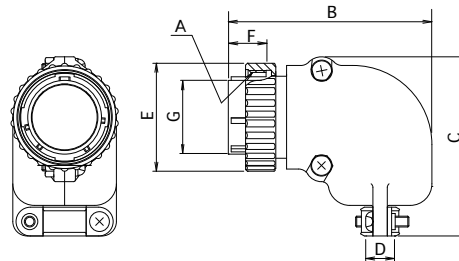

シェルサイズ	A ネジ	B 以下	C 以下	φ D	E±1	F ⁺⁰ _{-0.8}	φ G ⁺⁰ _{-0.2}
13	M18×1	49.3	41.05	3.0~8.0	21	11.2	12.7
16	M22×1	55.0	46.00	3.0~9.0	25	11.2	16.3
21	M26×1	57.5	50.30	8.0~12.0	29	11.2	20.5
25	M30×1	63.0	54.50	9.6~15.0	33	11.2	24.7

■金属フード

2-② JMLP □□□□□□□ M-D
① ② ③ ④ ⑤ ⑥ ⑦ ⑧

①コネクタ形状	LP: L形プラグコネクタ
②シェルサイズ	13, 16, 21, 25
③芯数	03, 04, 05, 07, 10, 16, 19, 24, 28, 32 コネクタ配列一覧表参照 (P8)
④コネクタ形状	M: おすコネクタ F: めすコネクタ
⑤キー位置変更	表示無 : 標準キー X, Y, Z: キー位置変更記号一覧表参照 (P8)
⑥コネクタ表面処理	表示なし: Agメッキ (標準) G : Auメッキ
⑦シェル材質	M : 金属フード
⑧RoHS対応	D: 三価クロメート処理 (黒色)

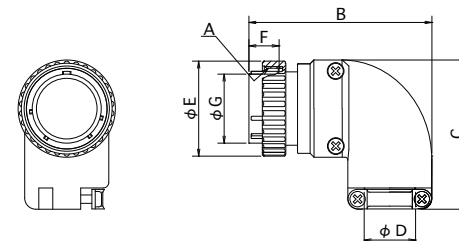

シェルサイズ	A ネジ	B 以下	C 以下	φ D	φ E±1	F ⁺⁰ _{-0.8}	φ G ⁺⁰ _{-0.2}
13	M18×1	52.5	42.5	7~8.7	21	11.2	12.7
16	M22×1	57.0	46.5	8~10.5	25	11.2	16.3
21	M26×1	60.5	50.7	10~13.0	29	11.2	20.5
25	M30×1	66.0	53.4	14~16.0	33	11.2	24.7

◎このカタログの仕様等は予告なく変更することがありますので、ご了承ください。

また、掲載している製品の特性、及び仕様は参考値です。製品を使用する際は、最新の納入仕様書で内容のご確認をお願い致します。

<https://www.connector.fujikura.com>

ケーブルレセプタクル JMCR

■プラスチックフード

3-① JMCR □□□□□□□ -D

① ② ③ ④ ⑤ ⑥ ⑦

①コネクタ形状	CR: ケーブルレセプタクルコネクタ
②シェルサイズ	13, 16, 21, 25
③芯数	03, 04, 05, 07, 10, 16, 19, 24, 28, 32 コンタクト配列一覧表参照 (P.8)
④コンタクト形状	M: おすコンタクト F: めすコンタクト
⑤キー位置変更	表示無 : 標準キー X, Y, Z : キー位置変更記号一覧表参照 (P.8)
⑥コンタクト表面処理	表示なし: Ag メッキ (標準) G : Au メッキ
⑦RoHS 対応	D: 三価クロメート処理 (黒色)

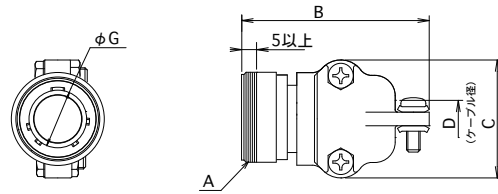

シェルサイズ	A ネジ	B 以下	C 以下	φ D	φ G ^{+0.2} ₋₀
13	M18×1	46.5	26.5	3.0~8.0	13.0
16	M22×1	48.8	30.5	3.0~9.0	16.6
21	M26×1	51.8	34.0	8.0~12.0	20.8
25	M30×1	54.1	37.5	9.6~15.0	25.0

■金属フード

3-② JMCR □□□□□□□ M-D

① ② ③ ④ ⑤ ⑥ ⑦ ⑧

①コネクタ形状	CR: ケーブルレセプタクルコネクタ
②シェルサイズ	13, 16, 21, 25
③芯数	03, 04, 05, 07, 10, 16, 19, 24, 28, 32 コンタクト配列一覧表参照 (P.8)
④コンタクト形状	M: おすコンタクト F: めすコンタクト
⑤キー位置変更	表示無 : 標準キー X, Y, Z : キー位置変更記号一覧表参照 (P.8)
⑥コンタクト表面処理	表示なし: Ag メッキ (標準) G : Au メッキ
⑦シェル材質	M : 金属フード
⑧RoHS 対応	D: 三価クロメート処理 (黒色)

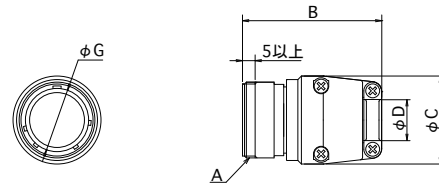

シェルサイズ	A ネジ	B 以下	C 以下	φ D	φ G ^{+0.2} ₋₀
13	M18×1	48.5	24.0	7~8.7	13.0
16	M22×1	50.5	27.9	8~10.5	16.6
21	M26×1	52.5	32.1	10~13.0	20.8
25	M30×1	55.5	35.3	14~16.0	25.0

L形ケーブルレセプタクル JMCL

■金属フード

4-① JMCL □□□□□□□ M-D

① ② ③ ④ ⑤ ⑥ ⑦ ⑧

①コネクタ形状	CL: L形ケーブルレセプタクルコネクタ
②シェルサイズ	13, 16, 21, 25
③芯数	03, 04, 05, 07, 10, 16, 19, 24, 28, 32 コンタクト配列一覧表参照 (P.8)
④コンタクト形状	M: おすコンタクト F: めすコンタクト
⑤キー位置変更	表示無 : 標準キー X, Y, Z : キー位置変更記号一覧表参照 (P.8)
⑥コンタクト表面処理	表示なし: Ag メッキ (標準) G : Au メッキ
⑦シェル材質	M : 金属フード
⑧RoHS 対応	D: 三価クロメート処理 (黒色)

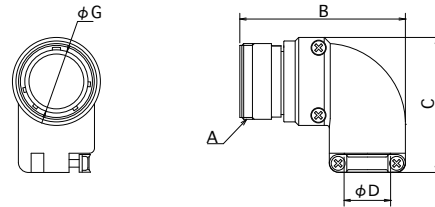

シェルサイズ	A ネジ	B 以下	C 以下	φ D	φ G ⁺⁰ _{-0.2}
13	M18×1	52.5	42.5	7~8.7	13.0
16	M22×1	57.0	46.5	8~10.5	16.6
21	M26×1	60.5	50.7	10~13.0	20.8
25	M30×1	66.0	53.9	14~16.0	25.0

◎このカタログの仕様等は予告なく変更することがありますので、ご了承ください。

また、掲載している製品の特性、及び仕様は参考値です。製品を使用する際は、最新の納入仕様書で内容のご確認をお願い致します。

<https://www.connector.fujikura.com>

▶ ウォールレセプタクル JMWR

■プラスチックフード

5-① JMWR □□□□□□□ -D
① ② ③ ④ ⑤ ⑥ ⑦

①コネクタ形状	WR: ウォールレセプタクルコネクタ
②シェルサイズ	13, 16, 21, 25
③芯数	03, 04, 05, 07, 10, 16, 19, 24, 28, 32 コンタクト配列一覧表参照 (P.8)
④コンタクト形状	M: おすコンタクト F: めすコンタクト
⑤キー位置変更	表示無 : 標準キー X, Y, Z : キー位置変更記号一覧表参照 (P.8)
⑥コンタクト表面処理	表示なし: Ag メッキ (標準) G : Au メッキ
⑦RoHS 対応	D: 三価クロメート処理 (黒色)

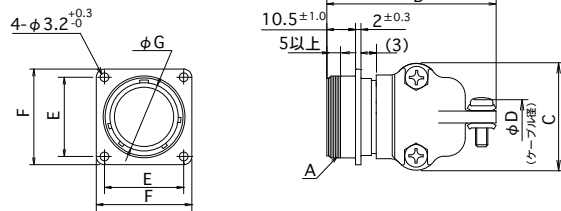

シェルサイズ	A ネジ	B 以下	C 以下	φ D	E±0.2	F±0.5	φ G ^{+0.2/-0.2}
13	M18×1	46.5	26.5	3.0~8.0	20	26	13.0
16	M22×1	48.8	30.5	3.0~9.0	23	29	16.6
21	M26×1	51.8	34.0	8.0~12.0	26	32	20.8
25	M30×1	54.1	37.5	9.6~15.0	29	35	25.0

■金属フード

5-② JMWR □□□□□□□ M-D
① ② ③ ④ ⑤ ⑥ ⑦ ⑧

①コネクタ形状	WR: ウォールレセプタクルコネクタ
②シェルサイズ	13, 16, 21, 25
③芯数	03, 04, 05, 07, 10, 16, 19, 24, 28, 32 コンタクト配列一覧表参照 (P.8)
④コンタクト形状	M: おすコンタクト F: めすコンタクト
⑤キー位置変更	表示無 : 標準キー X, Y, Z : キー位置変更記号一覧表参照 (P.8)
⑥コンタクト表面処理	表示なし: Ag メッキ (標準) G : Au メッキ
⑦シェル材質	M : 金属フード
⑧RoHS 対応	D: 三価クロメート処理 (黒色)

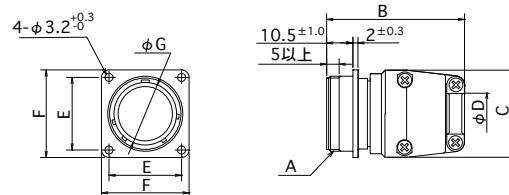

シェルサイズ	A ネジ	B 以下	C 以下	φ D	E±0.2	F±0.5	φ G ^{+0.2/-0.2}
13	M18×1	48.5	24.0	7~8.7	20	26	13.0
16	M22×1	50.5	27.9	8~10.5	23	29	16.6
21	M26×1	52.5	32.1	10~13.0	26	32	20.8
25	M30×1	55.5	35.3	14~16.0	29	35	25.0

▶ L形ウォールレセプタクル JMWL

■金属フード

6-① JMWL □□□□□□□ M-D
① ② ③ ④ ⑤ ⑥ ⑦ ⑧

①コネクタ形状	WL: L形ウォールレセプタクルコネクタ
②シェルサイズ	13, 16, 21, 25
③芯数	03, 04, 05, 07, 10, 16, 19, 24, 28, 32 コンタクト配列一覧表参照 (P.8)
④コンタクト形状	M: おすコンタクト F: めすコンタクト
⑤キー位置変更	表示無 : 標準キー X, Y, Z : キー位置変更記号一覧表参照 (P.8)
⑥コンタクト表面処理	表示なし: Ag メッキ (標準) G : Au メッキ
⑦シェル材質	M : 金属フード
⑧RoHS 対応	D: 三価クロメート処理 (黒色)

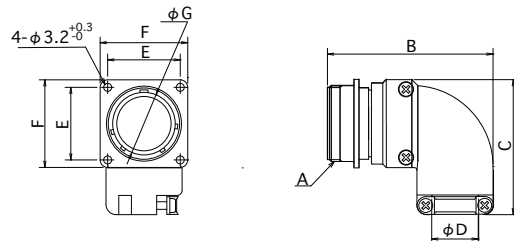

シェルサイズ	A ネジ	B 以下	C 以下	φ D	E±0.2	F±0.5	φ G ^{+0.2/-0.2}
13	M18×1	52.5	42.5	7~8.7	20	26	13.0
16	M22×1	57.0	46.5	8~10.5	23	29	16.6
21	M26×1	60.5	50.7	10~13.0	26	32	20.8
25	M30×1	66.0	53.9	14~16.0	29	35	25.0

◎このカタログの仕様等は予告なく変更することがありますので、ご了承ください。

また、掲載している製品の特性、及び仕様は参考値です。製品を使用する際は、最新の納入仕様書で内容のご確認をお願い致します。

<https://www.connector.fujikura.com>

▶ ボックスレセプタクル JMR

7-① JMR □□□□□□□ D-D
① ② ③ ④ ⑤ ⑥ ⑦ ⑧

①コネクタ形状	R: ボックスレセプタクルコネクタ
②シェルサイズ	13, 16, 21, 25
③芯数	03, 04, 05, 07, 10, 16, 19, 24, 28, 32 コンタクト配列一覧表参照 (P8)
④コンタクト形状	M: おすコンタクト F: めすコンタクト
⑤キー位置変更	表示無: 標準キー X, Y, Z: キー位置変更記号一覧表参照 (P8)
⑥コンタクト表面処理	表示なし: Ag メッキ (標準) G: Au メッキ
⑦コンタクトテール形状	表示なし: はんだ付け D: はんだテップ
⑧RoHS 対応	D: 三価クロメート処理 (黒色)

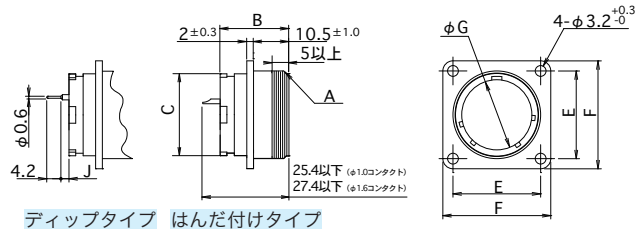

ディップタイプ はんだ付けタイプ

シェルサイズ	A ネジ	B 以下	C±0.3	E±0.2	F±0.5	φ G $^{+0.2}_{0}$	J±0.5
13	M18×1	20.4	16	20	26	13.0	2.5
16	M22×1	20.4	20	23	29	16.6	2.5
21	M26×1	20.4	24	26	32	20.8	2.5
25	M30×1	21.6	28	29	35	25	1.3

▶ JMR ディップタイプ基板取付参考寸法

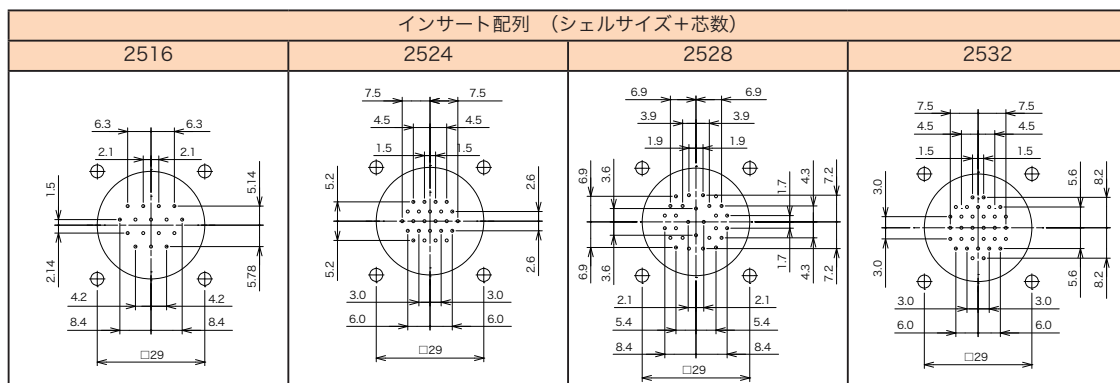
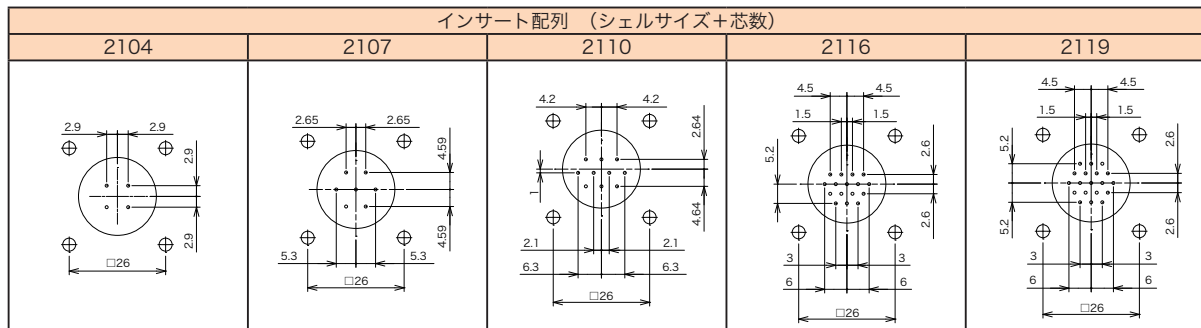
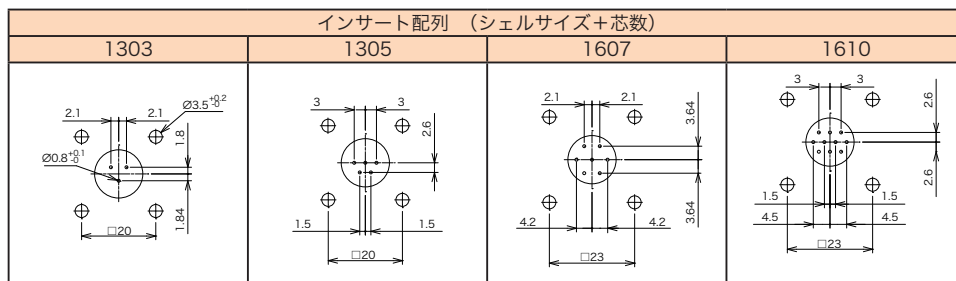

(注) 半田ディップは、必ず相手コネクタを嵌合して行ってください。

◎このカタログの仕様等は予告なく変更することがありますので、ご了承願います。
また、掲載している製品の特性、及び仕様は参考値です。製品を使用する際は、最新の納入仕様書で内容のご確認をお願い致します。

▶ JMR JMWR 二連取付け穴間隔寸法 (同一シェルサイズ)

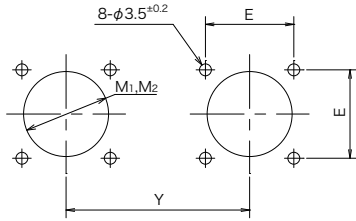

シェルサイズ	取付け穴位置	前面取付け穴径	後面取付け穴径	二連取付け穴間隔
	E ±0.2	M1 最小	M2 最小	Y
13	20	17	19	42
16	23	21	23	46
21	26	25	27	50
25	29	29	31	54

備考：後面取付けの場合のパネル板厚は、3mm まで使用できます。

▶ キャップ JM □□□□

8-① JMPC □□
① ②

8-② JMRC □□
① ②

①キャップ形状	PC：プラグ用 RC：レセプタクル用
②シェルサイズ	13, 16, 21, 25

■ プラグキャップ

■ レセプタクルキャップ

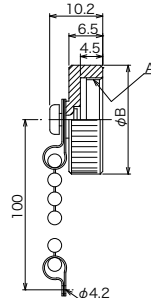
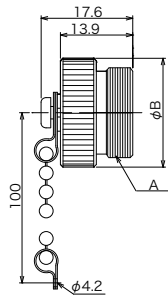

シェルサイズ	A ネジ	B±1
13	M18×1	21
16	M22×1	25
21	M26×1	29
25	M30×1	33

シェルサイズ	A ネジ	B±1
13	M18×1	21
16	M22×1	25
21	M26×1	29
25	M30×1	33

◎このカタログの仕様等は予告なく変更することがありますので、ご了承ください。
また、掲載している製品の特性、及び仕様は参考値です。製品を使用する際は、最新の納入仕様書で内容のご確認をお願い致します。

<https://www.connector.fujikura.com>

▶ コンタクト配列一覧

芯数	3 芯	4 芯	5 芯		
シェルサイズ	13	21	13	16	21
コンタクト配列 (嵌合側から見た図)					
インサート配列 (シェルサイズ+芯数)	1303	2104	1305	1607	2107

芯数	10 芯		16 芯		19 芯
シェルサイズ	16	21	21	25	21
コンタクト配列 (嵌合側から見た図)					
インサート配列 (シェルサイズ+芯数)	1610	2110	2116	2516	2119

芯数	24 芯	28 芯	32 芯
シェルサイズ	25	25	25
コンタクト配列 (嵌合側から見た図)			
インサート配列 (シェルサイズ+芯数)	2524	2528	2532

●・・・φ 1.0mm コンタクト ○・・・φ 1.6mm コンタクト
 本図はプラグシェルにオスコンタクトを組み込んだインサートを嵌合面からみた状態で、キー位置が標準のものを示しています。

▶ キー位置変更記号

インサートの角度変更：同一サイズ、同一コンタクト配列のコネクタを数個並べて使用する場合、インサートのキー位置を変更させて、同一角度以外は嵌合しないようにすることができます。

シェルサイズ	芯数	変更角度		
		θ 1	θ 2	θ 3
キー位置変更記号		X	Y	Z
13	3 芯	30°	60°	180°
	5 芯	45°	90°	315°
16	7 芯	30°	135°	—
	10 芯	45°	90°	315°
21	4 芯	30°	135°	—
	7 芯	30°	135°	—
	10 芯	45°	90°	315°
	16 芯	45°	90°	315°
25	19 芯	45°	90°	315°
	16 芯	45°	90°	315°
	24 芯	45°	90°	315°
	28 芯	45°	90°	315°
25	32 芯	45°	90°	315°



※キー位置変更記号：インサート標準のキー位置（0°）に対し、インサートのガイドキーをある角度に変更した位置を X,Y,Z の記号で表します。

例：シェルサイズ 16、芯数 7 芯の場合 X:30°, Y:135°, Z:—
 →インサート標準キー位置：0°、ガイドキー回転位置：80°、280°
 の 3 種類のキー（コネクタ）が存在することになります。

◎このカタログの仕様等は予告なく変更することがありますので、ご了承ください。
 また、掲載している製品の特性、及び仕様は参考値です。製品を使用する際は、最新の納入仕様書で内容のご確認をお願い致します。

<https://www.connector.fujikura.com>