

MS621FE

仕様



形式	MS621FE
公称電圧(V)	3
充電電圧(標準充電電圧)(V)	2.8 to 3.3(3.1)
公称容量(mAh)	5.5
内部インピーダンス(Ω)	80
標準充放電電流(mA)	0.015
最大放電電流(連続)(mA)	0.25
サイクル寿命(回)100%充放電	100
サイクル寿命(回)20%充放電	1000
寸法直径(mm)	6.8
寸法高さ(mm)	2.1
質量(g)	0.23

放電特性 (充電電圧依存性)

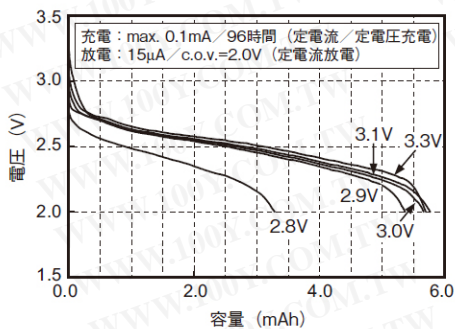

勝特力材料 886-3-5753170
胜特力电子(上海) 86-21-34970699
胜特力电子(深圳) 86-755-83298787
[Http://www.100y.com.tw](http://www.100y.com.tw)

充放電特性

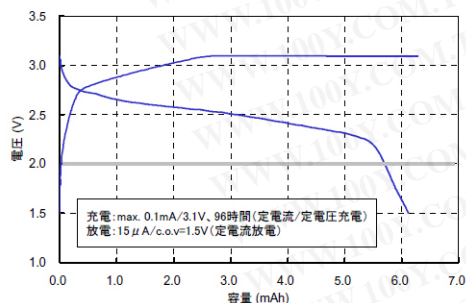

放電特性 (放電電流が及ぼす影響)

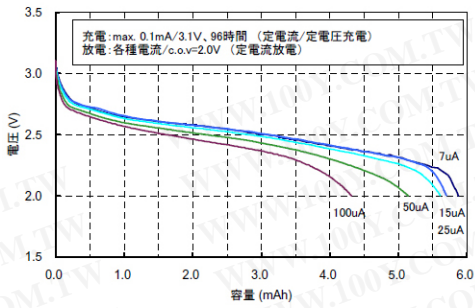

過放電特性 (過放電が及ぼす影響)

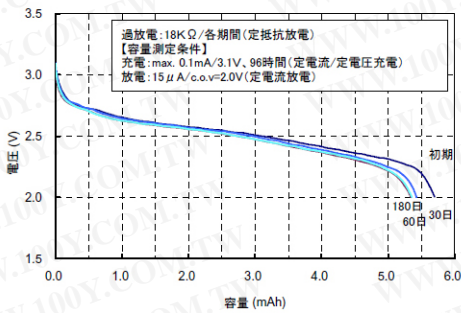

放電温度特性 (温度が及ぼす影響)

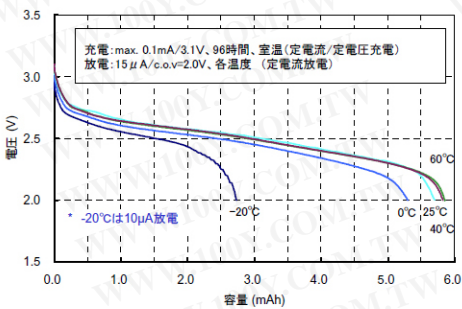

高温 (60 $^{\circ}$ C) 保存特性

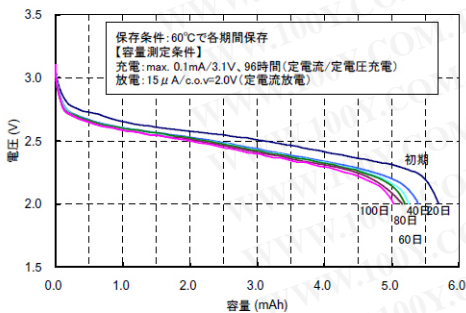

フロート充電特性 (60 $^{\circ}$ C、3.1V印加)

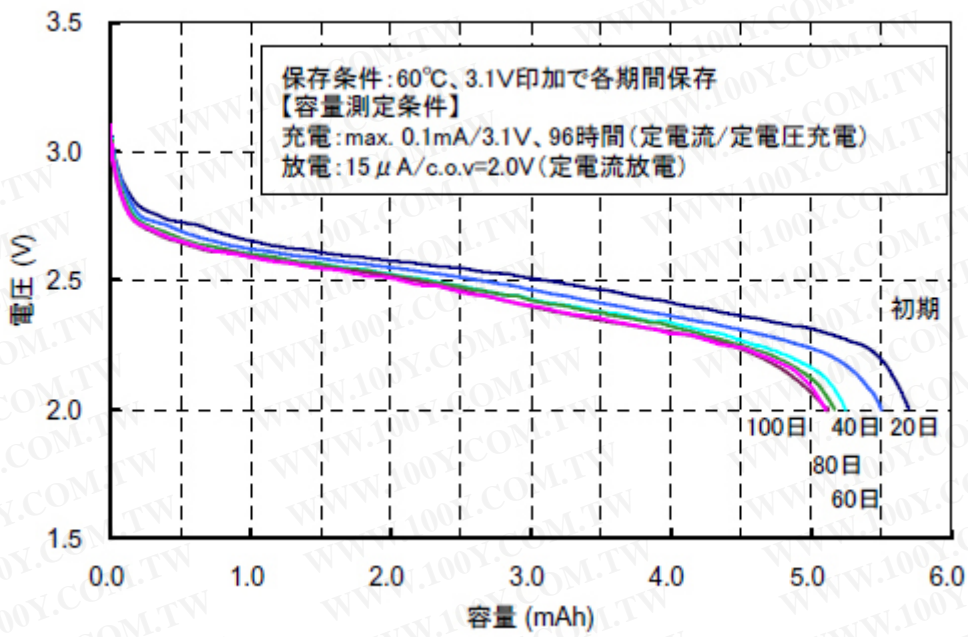

標準端子 MS621FE FL11E

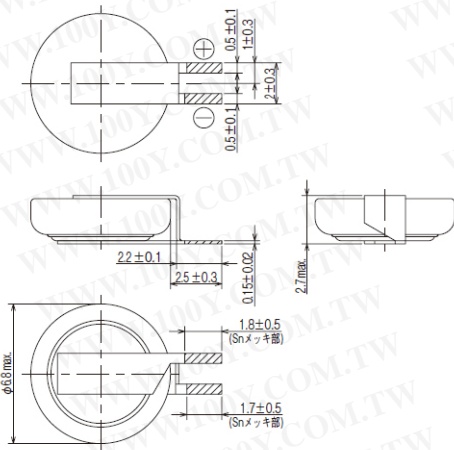

標準端子 MS621FE IL36E

